

Kosmos

AI Station 2 Kullanım Kılavuzu



İçindekiler

Giriş	3
Kosmos AIS	4
AIS Gövdesi Kurulumu	4
Alet kutusunu kullanma	5
Tekerlekleri kilitleme	6
AC güç kablosunu saklama	6
AIS: Kosmos Bridge Kurulumu	7
Kosmos Bridge Tablet Yuvasını AIS'ye Takma	8
Kosmos Bridge'i Bridge Tablet Yuvasına Takma	9
Kosmos Bridge'i Bridge Tablet Yuvasından Çıkarma	10
Serbest bırakma düğmesini kilitleme (isteğe bağlı)	11
Tablet yuvası menteşesini ayarlama	11
AIS: Kosmos Hub ile Kosmos Bridge	14
Kosmos Hub'ı AIS'ye Takma	14
AIS: Android'de Kosmos	20
AIS: Power Pack olmadan Android'de Kosmos	20
Android Tableti AIS'ye Takma	21
AIS: Power Pack ile Android'de Kosmos	23
Power Pack ile Android Tableti AIS'ye Takma	24
Power Pack'i Şarj Etme	27
AIS: iOS'te Kosmos	29
AIS: Hub olmadan iOS'te Kosmos	30
iOS Tableti AIS'ye Takma	31
AIS: Hub ile iOS'te Kosmos	33
Kosmos Hub'ı AIS'ye Takma	34
Temizlik ve dezenfeksiyon	39
Rutin Bakım	39
Montaj Düzenliğini Temizleme	39
Spesifikasyonlar	40
Stant	40
Kosmos Hub	40
Hub Muhafaza Kutusu	40
Güç Kaynağı	40
Hub-tablet kablo uzunluğu	40
Güvenlik	41
Geri Dönüştürme ve Atma	41
Etiketleme sembolleri	43
İrtibat bilgileri	47

* Android, Google LLC şirketinin ticari markasıdır.

* Apple "iOS" ticari markasını Cisco'dan lisanslamaktadır.



© 2015 - 2023 EchoNous, Inc. veya bağlı kuruluşları.

Tüm hakları saklıdır.

Giriş

EchoNous, Kosmos tabletler ve tüm Kosmos problemleri için daha uzun tarama oturumları, eş zamanlı tarama sırasında şarj ve toplu taşınabilirlik sağlayan donanım aksesuarları sunar.



EchoNous AI Station 2 (AIS), rahat kullanım ve taşınabilirlik için Kosmos Bridge, Android tablet veya iOS tableti kolayca takmanıza ve çıkarmanıza olanak tanıyan bir standtır. Ayrıca Kosmos Hub, Kosmos Bridge kullanıcılarının ve iOS üzerinde Kosmos kullanıcılarının, Lexsa bağlandığında, Torso veya Torso-One bağlı olduğunda ya da Torso/Torso-One ve Lexsa bağlı olduğunda eş zamanlı olarak tarama ve şarj etme işlemlerini gerçekleştirmesini sağlar.

	Torso yalnızca Kosmos Bridge için kullanılabilir.
	Tüm özellikler bazı pazarlarda mevcut değildir. Kullanmadan önce mevcut olan tüm özellikler hakkında bilgi için bölgenizdeki veya ülkenizdeki kullanım kılavuzunu referans alın.

AIS gövdesi montaj talimatları tüm Kosmos platformlarında tutarlıdır. AIS'yi kurduktan sonra lütfen cihaza özgü uygun talimatlara bakın.

Bu kılavuzu aşağıdaki belgelerle birlikte kullanın:

- AIS kutusunda yer alan AI Station 2 Kurulum Kılavuzu, Gövde Standı
- Kosmos Kullanım Kılavuzu (varsa)
- iOS-Android'de Kosmos Kullanım Kılavuzu (varsa)
- Power Pack Hızlı Kılavuz (varsa)

	Kullanım kılavuzlarının elektronik sürümleri için lütfen echonous.com/kosmos-resources adresindeki web sitesini ziyaret edin.
	Uyumlu Android ve iOS tabletlerin güncel listesi için lütfen echonous.com/product/device-compatibility adresindeki web sitesini ziyaret edin.

Kosmos AIS

AIS Gövdesi Kurulumu



AIS kurulumunun iki kişi gerektirebileceğini lütfen unutmayın.

Kutu içeriği

- AIS - Sütun
- AIS - Taban
- Alet Kutusu
- (2) Kablo Klipsi
- (4) 1/4-20 Kilit Somunu
- (4) 1/4 inç Düz Pul



AIS'yi monte etmek için:

1. AIS'nin tabanını ve sütununu yan yatırın.
2. Sütunun altındaki vidaları tabandaki deliklerle eşleşecek şekilde hizalayın. Tabanı ve sütunu bağlayın.
3. Verilen (4) Kilit Somunu ve (4) Düz Pulu kullanarak tabanı ve sütunu sıkın.

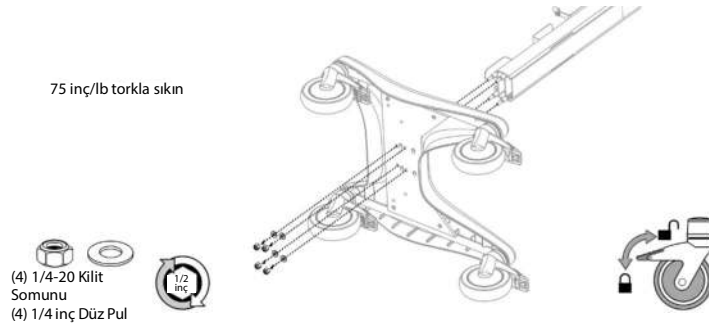

4. Sütun ve taban sıkıca bağlandıktan sonra, standı dik konuma getirin ve alet kutusunu yerine kaydırın.

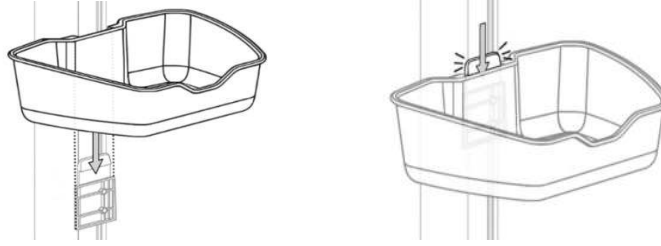

Alet kutusunu kullanma

Alet kutusu güvenli bir şekilde 4,5 kg yük taşıyabilir.



AIS'nin güvenli çalışma yükünü aşmayın.

- ★ Temizlik amacıyla alet kutusunu çıkarmak için tırnağa bastırın ve kutuyu yukarı doğru kaydırın.

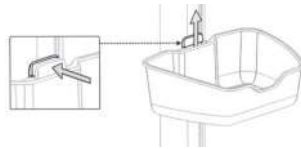

- * Kutuyu yeniden takmak için montaj braketinin üst kenarıyla hizalayın ve yerine oturana kadar aşağı doğru kaydırın.

Tekerlekleri kilitleme

AIS'de dört kilitlenebilir tekerlek bulunur.



AIS serbestçe hareket edecek şekilde tasarlanmıştır ancak AIS'yi istediğiniz yere yerleştirdikten sonra tekerlekleri istem dışı hareket etmeyecek şekilde kilitleyin.

- * Bir tekerleği kilitlemek için ayağınızla tırnağı aşağı doğru bastırın.

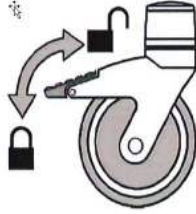

AC güç kablosunu saklama

- * AC güç kablosunu saklamak için kabloyu standın altındaki kablo sargısına sarın.

AIS: Kosmos Bridge Kurulumu



Kosmos Bridge Tablet Yuvasını AIS'ye Takma

Kutu içeriği

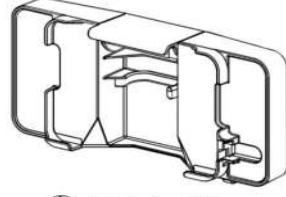

(4) M 4 x 8 mm BHTS
(Yuvarlak Başlı Torx Vida)

(1) M 3 x 8 mm BHTS

(1) T-10, (1) T-15, (1) T-20

(2) Kablo Klipsi

(2) M 3,5 x 1,65 x 10 mm BHTS

Bridge tablet yuvasını AIS'ye takmak için:

2. T-20 Torx anahtarını kullanarak Bridge tablet yuvasını AIS sütununa (4) M 4 x 8 mm Yuvarlak Başlı Torx Vidayı (BHTS) kullanarak sabitleyin.

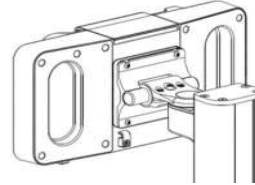
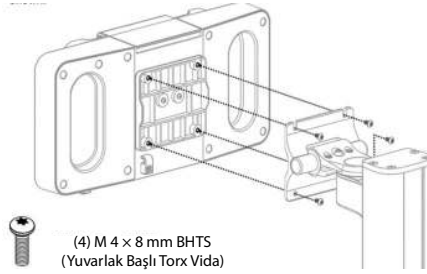

Kosmos Bridge'i Bridge Tablet Yuvasına Takma



Kosmos Bridge'in düşmemesi ve yaralanmaya veya hasara neden olmaması için mandalın tamamen kapalı olduğundan emin olun.

Kosmos Bridge'i tablet yuvasına takmak için:

1. Bridge'i, alt kenarı tablet yuvasının köşe tırnaklarına dayanacak şekilde hizalayın.

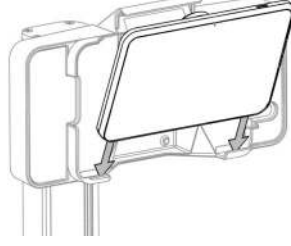

2. Bridge'i tekrar tablet yuvasına doğru eğin ve içeri doğru bastırın. Kolu yuvanın içine bastırırken küçük bir direnç olabilir.

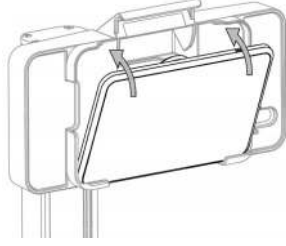



3. Yerine oturana kadar mandala bastırın.



Kosmos Bridge'i Bridge Tablet Yuvasından Çıkarma

Güvenliği artırmak için serbest bırakma düğmesi kasıtlı olarak gizlenmiştir.

	Bridge'i yuvadan çıkarırken yere düşmemesi için serbest bırakma düğmesine basmadan önce tutucuyu aşağı eğilmeyecek şekilde ayarlayın.
	<ul style="list-style-type: none">• Serbest bırakma düğmesi aynı anda hem mandalı hem de USB kablosunu serbest bırakır.• Serbest bırakma düğmesine hızlı ve tamamen basın; bu, USB kablosunun düzgün şekilde serbest kalmasını sağlar.

Bridge'i tablet yuvasından çıkarmak için:

1. Bridge'in düz bir şekilde öne baktığından ve aşağı doğru eğilmediğinden emin olun.
2. Bridge'i bir elinizle destekleyin ve diğer elinizi kullanarak tablet yuvasının sağ arka üst yuvasındaki serbest bırakma düğmesine hızlı ve tamamen basın.



3. Bridge'in üst kısmını tutarak öne doğru eğin ve kaldırarak yuvadan çıkarın.

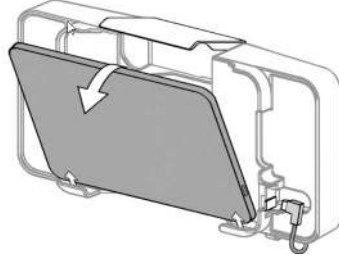

Serbest bırakma düğmesini kilitleme (isteğe bağlı)

Bridge'i AIS'de tutmak istiyorsanız mandalın açılmadığından emin olmak için tablet yuvasının üst kısmındaki serbest bırakma düğmesini kilitleyebilirsiniz.

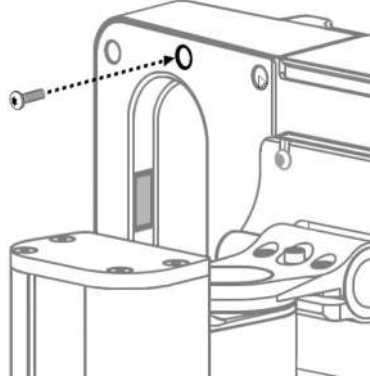

Serbest bırakma düğmesini kilitlemek için:

1. Bridge'i yuvaya taktıktan sonra, M 3 x 8 mm BHTS'yi tablet yuvasının arkasına takmak için T-10 Torx anahtarını kullanın. Böylece serbest bırakma düğmesi kilitlenir.



Tablet yuvası menteşesini ayarlama

Tablet yuvasını yukarı ve aşağı eğilecek (+30/-15 derece) ve sola ve sağa döndürülecek (+/-90 derece) şekilde ayarlayabilirsiniz.

	Eğim ve dönüş gerilimi yalnızca monitör takıldıktan sonra ayarlanmalıdır.
	Aşağı eğim, mandalın yanlışlıkla açılması durumunda Kosmos Bridge'in düşme olasılığını azaltmak için özellikle sınırlandırılmıştır.

Dönüş gerilimini ayarlamak için:

1. 1/2 inç lokma anahtarı kullanarak istenen dönüş gerilimi elde edilene kadar dönüş gerilimi somununu sıkın veya gevşetin. Lokma anahtarı temin edilmez.

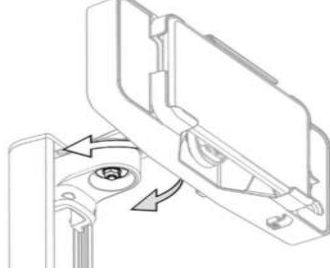

Eğim gerilimini ayarlamak için:

1. 5/32 inç Allen anahtarı kullanarak gerilim ayar vidalarını sıkın veya gevşetin. Allen anahtarı temin edilmez.

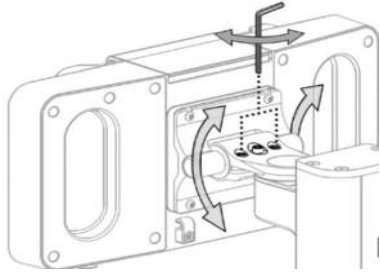

Gerilimi ayarlarken tableti desteklediğinizden emin olun; gerilim çok gevşekse tablet yuvası aniden aşağı doğru eğilebilir.

Taramaya başlamak için:

1. Torso/Torso-One'ı Bridge kolunun altındaki prob bağlantı noktasına bağlayın.
2. Lexsa'yı Bridge'in yan tarafındaki USB-C bağlantı noktasına bağlayın.





Bridge'i şarj etmek için (Hub olmadan):

1. Bridge'inizle birlikte verilen güç kaynağı kablolarını kullanarak USB-C güç kaynağı kablosunun ucunu Bridge'in yanındaki USB-C bağlantı noktasına, diğer ucunu da duvar prizine bağlayın. Lexsa'nın Bridge ile bağlantısı kesilmelidir.

Lütfen Kosmos Hub kurulum talimatları için bir sonraki bölüme geçin.

AIS: Kosmos Hub ile Kosmos Bridge

Kosmos Hub'ı AIS'ye Takma

	Lexsa ile tarama yaparken, AC gücü zaten bağlıysa ayırmayın.
	Bridge'i Hub'a bağlamadan önce Lexsa, Hub Muhafaza Kutusuna takılmalıdır. Bu işlem sırasına uyulmazsa Bridge, Lexsa probunu tanımaz.
	Kosmos Hub kullanılmadan önce Kosmos AI Station'a takılmalı ve bağlanmalıdır.
	Hub Muhafaza Kutusu hasta ortamında açık olmamalıdır.
	Kosmos Hub şu anda Kosmos Bridge ve iOS'te Kosmos için kullanılabilir.

Kutu İçeriği

- Kosmos Hub
- Hub Muhafaza Kutusu
- Hub-Bridge USB-C kablosu
- Hub Güç Kaynağı
- (3) M 4 x 12 mm PHMS
- (1) 1/4-20 x 3/4 Ayar Vidası
- (1) 1/8 inç Altıgen anahtar

Hub Muhafaza Kutusunu AIS'ye takmak için:

1. AIS'nin tabanında, Hub'ın olmadığı Hub muhafaza kutusunun montaj parçasını açıklıktan içeri yerleştirin.

2. Hub muhafaza kutusunu standın direğinde yukarı kaydırın.

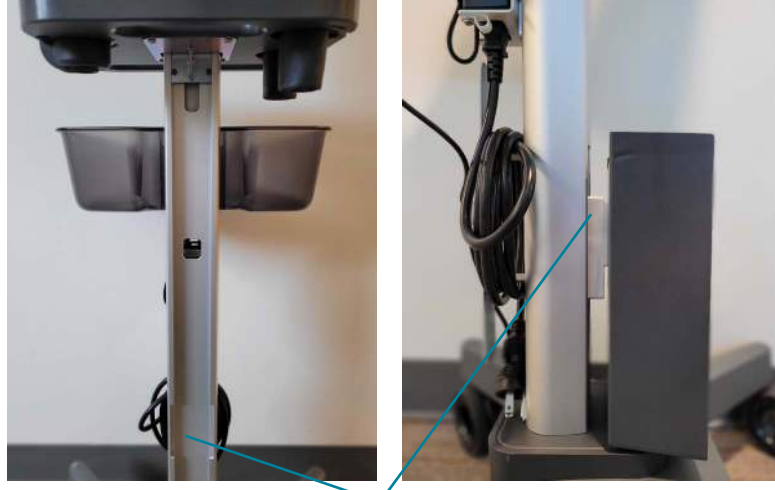

1. Hub muhafaza kutusu montajı için açıklık

3. Aşağıdaki resimde gösterilen konumda, Hub muhafaza kutusunu AIS'ye sabitlemek için verilen 1/8 inç Altıgen anahtar ve tekli Ayar Vidasını kullanın.

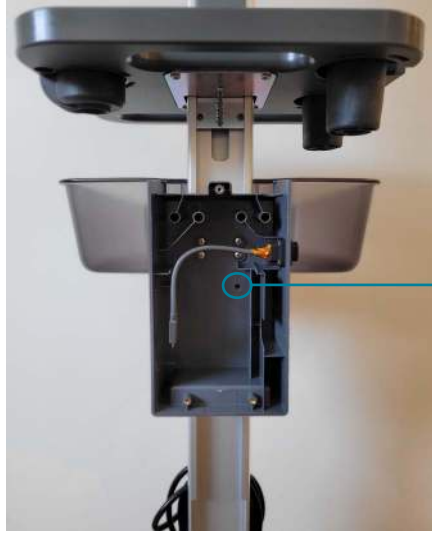

3. Ayar Vidasını takın ve 1/8 inç Altıgen anahtar ile Hub muhafaza kutusu sabitlenene kadar sıkın

Hub'ı bağlama - Aşağıdaki resme bakın

4. Hub'ı Hub muhafaza kutusuna yerleştirmeden önce, Bridge-Hub USB-C kablosunun bir ucunu Hub'daki USB-C bağlantı noktasına bağlayın.
5. Hub'ı Hub muhafaza kutusuna yerleştirin. Bridge-Hub USB-C kablosunu Hub muhafaza kutusunun bağlantı elemanları ve kablo açıklığından geçirin.
6. Hub güç kaynağı kablosunu Hub güç kaynağı bağlantı noktasına bağlayın.
7. Hub güç kaynağı kablosunu, Hub muhafaza kutusunun bağlantı elemanları ve kablo açıklığından geçirin.
 - İpucu: Bağlantı elemanlarından kabloyu geçirmeye yardımcı olması için Hub'ın arkasındaki boşluğu kullanın.
8. Uzatma kablosunu (USB-C) Hub'daki USB-C bağlantı noktalarına bağlayın.
9. Kosmos Lexsa ile tarama yapmak için Lexsa'yı Hub muhafaza kutusunun yanındaki dış bağlantı noktasına bağlayın.

 Torso/Torso-One ile tarama yaparken Torso/Torso-One'ı Kosmos Bridge'e (Bridge kolunun altındaki bağlantı noktası) bağlayın.

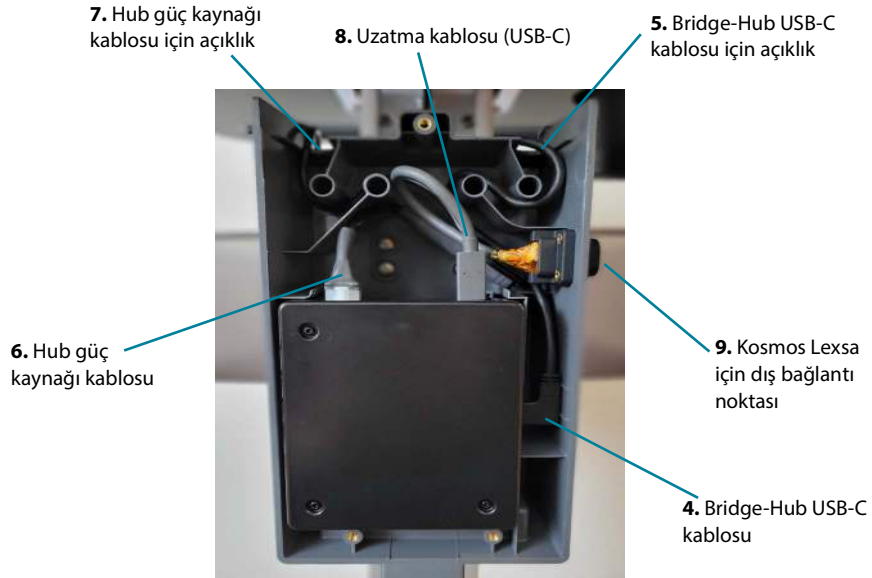

Hub'ı Bridge'e Bağlama

10. Bridge-Hub USB-C kablosunun boştaki ucunu AIS'nin gövdesinden geçirerek yukarıya, Bridge yuvasına yönlendirin.

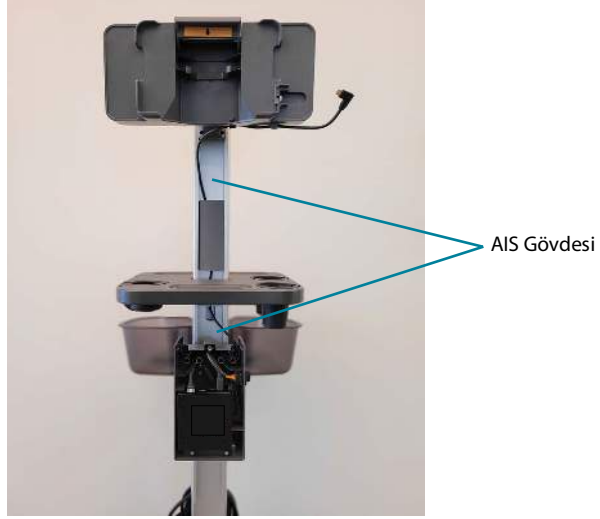

11. Bridge'ı Bridge yuvasına takın ve Bridge-Hub USB-C kablosunu Bridge tarafındaki bağlantı noktasına takın.



Bridge'ı Hub'a bağlamadan önce Lexsa, Hub muhafaza kutusuna takılmalıdır.

12. Kablo klipslerini Bridge tablet yuvasına takın. Bridge-Hub USB-C kablosunu kablo klipslerinden geçirin ve (2) M 3,5 x 1,65 x 10 mm BHTS ve T-15 Torx anahtarını kullanarak kablo klipslerini yuvaya sabitleyin.

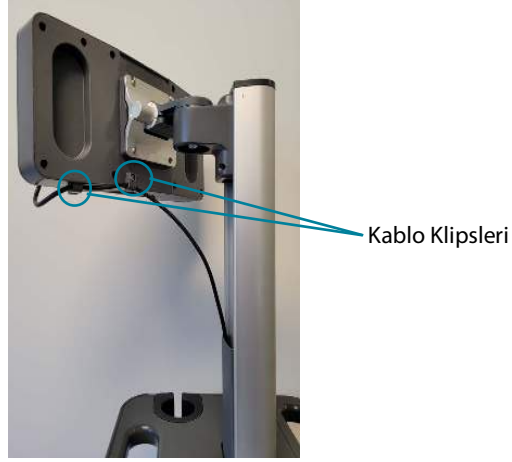

Hub Kurulumunu Tamamlama

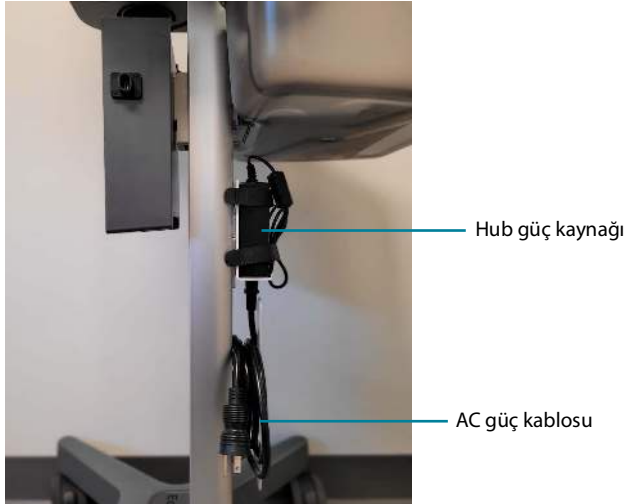

13. AC güç kablosunu Hub güç kaynağına bağlayın.



14. AC güç kablosunu duvar prizine takın. Kosmos cihazını açın.
15. Hub kurulumu başarılı bir şekilde tamamlandıktan sonra Hub muhafaza kutusunu temin edilen vidalarla kapatın. Phillips tornavida temin edilmez.

AIS: Android'de Kosmos

Android-iOS tablet yuvasını kullanarak uyumlu Android tabletleri AIS'ye kolayca takabilirsiniz. Android tablet kullanıcıları Power Pack'ı de AIS'ye takabilir.

	Elektronik kullanım kılavuzları echonous.com/kosmos-resources adresindeki EchoNous web sitesinde mevcuttur.
	Uyumlu tabletlerin listesi için lütfen EchoNous web sitesini ziyaret edin: echonous.com/product/device-compatibility .
	Power Pack yalnızca Android'de Kosmos için kullanılabilir.

AIS: Power Pack olmadan Android'de Kosmos



Android Tableti AIS'ye Takma

Kutu içeriği

- Android-iOS Tablet Yuvası
- Yuvarlak Başlı Torx Vidalar (4)
- T-25 Altıgen anahtar
- Pullar (4)
- Tablet yuvası anahtarları (2)
- Tablet yuvası Allen anahtarı
- Penta Nuts (4)
- Penta Nut Anahtarı

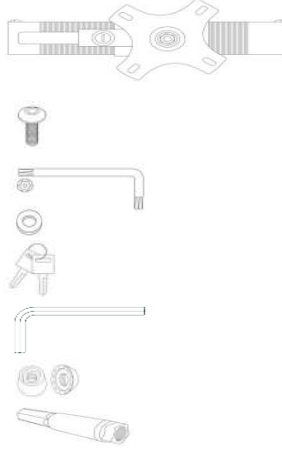

Android-iOS Tablet Yuvasını AIS'ye takmak için:

1. Tablet yuvasını AIS montaj plakasıyla hizalayın. Hizalandıktan sonra Yuvarlak Başlı Torx vidayı/pulu kombinasyonunu montaj plakalarındaki deliklerden geçirip yerleştirin ve uçlarını Penta Nuts ile sabitleyin. Donanımı sıkmak için Altıgen anahtarı ve Penta Nut Anahtarını kullanın.

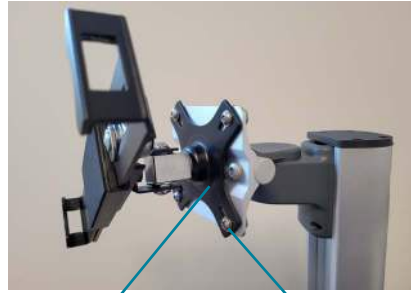

Android-iOS tablet montaj plakası

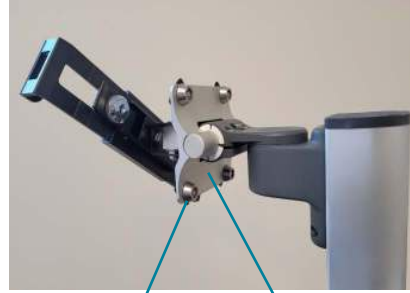

Penta Nut

AIS montaj plakası

Android tableti Android-iOS tablet yuvasına takmak için:

2. Tablet yuvasının kolunu uzatmak için tablet yuvası anahtarını kullanarak güvenlik mandalının kilidini açın. Mandalı geri çekin ve yuvarın kolunu kaydırın/uzatın.



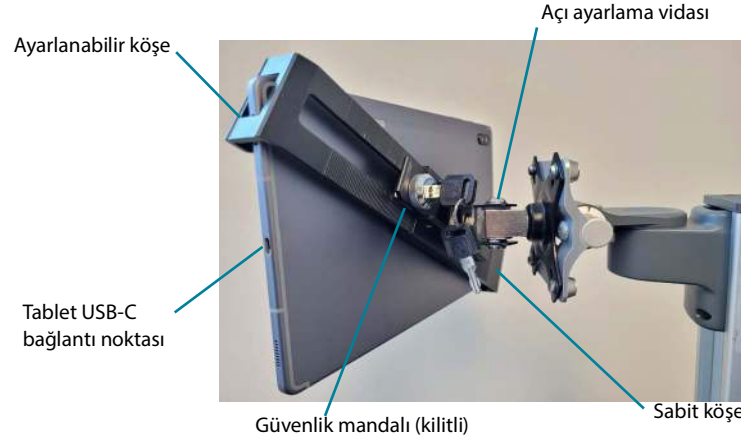

3. Tablet köşesini yuvarın sabit ucuna doğru yerleştirin ve ayarlanabilir köşeyi tablete sabitleyin. Tableti yerinde tutmak için güvenlik mandalını kapatın ve kilitleyin.



4. Açı ayarlama vidasını sıkarak veya gevşeterek tablet açısını ayarlayın. Birlikte verilen tablet yuvası Allen anahtarını kullanın.
5. Kosmos probunu tabletin USB-C bağlantı noktasına bağlayın.

AIS: Power Pack ile Android'de Kosmos

	Kullanımdan önce Power Pack'in şarj edildiğinden emin olun.
	Power Pack yalnızca Android'de Kosmos için kullanılabilir.
	Probun Power Pack tarafından algılanması için ilk olarak Power Pack tablete bağlanmalıdır.



Power Pack ile Android Tableti AIS'ye Takma

Kutu içeriği

- Android-iOS Tablet Yuvası
- Yuvarlak Başlı Torx Vidalar (4)
- T-25 Altıgen anahtar
- Pullar (4)
- Tablet yuvası anahtarları (2)
- Tablet yuvası Allen anahtarı
- Penta Nuts (4)
- Penta Nut Anahtarı
- Power Pack Yuvası
- Power Pack
- Power Pack güç kablosu
- Şarj cihazı kılıfı

Android-iOS Tablet Yuvasını ve Power Pack Yuvasını AIS'ye Takma

1. Aşağıdaki resmi referans olarak Yuvarlak Başlı Torx vida/pul/Penta Nut kombinasyonunu kullanıp tablet yuvasını ve Power Pack yuvasını AIS montaj plakasına takın. Donanımı sıkmak için Altıgen anahtarı ve Penta Nut Anahtarını kullanın.

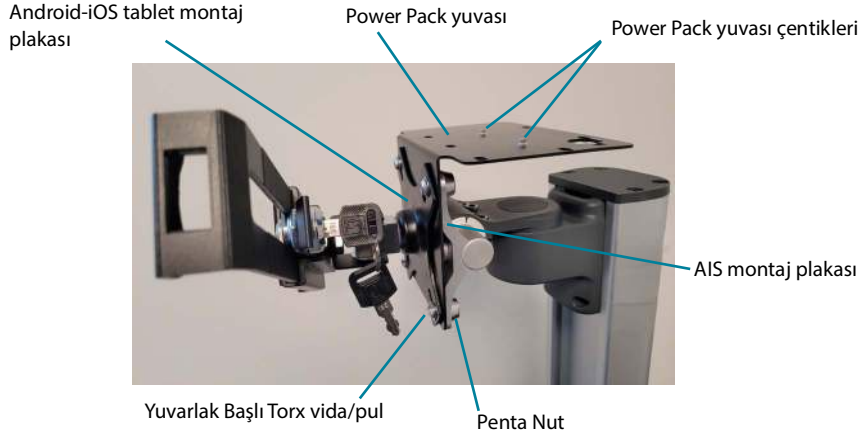

Power Pack'i Power Pack Yuvasına Sabitleme

2. Aşağıdaki resimleri referans alarak Power Pack'i Power Pack yuvasının üzerine yerleştirin ve yuvadaki çentikleri Power Pack üzerindeki açıklıklarla hizalayın. Power Pack'i yerine kilitlemek için Power Pack'i kaydırın ve tırnağı yukarı itin.



Çentik açıklıkları

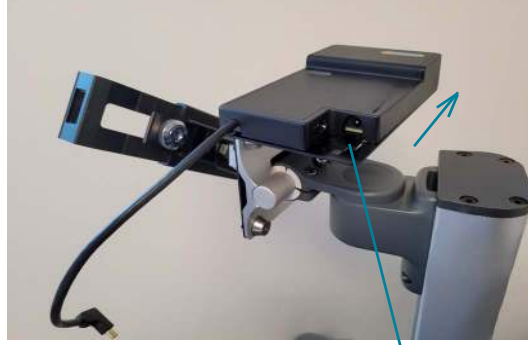

Power Pack'i kaydırarak sabitleyin

Power Pack'i sabitlemek için tırnağı yukarı itin

Android tableti Android-iOS tablet yuvasına sabitleme

3. Tablet yuvasının kolunu uzatmak için tablet yuvası anahtarını kullanarak güvenlik mandalının kilidini açın. Mandalı geri çekin ve yuvanın kolunu kaydırarak uzatın.

Tablet yuvası kolunu uzatın

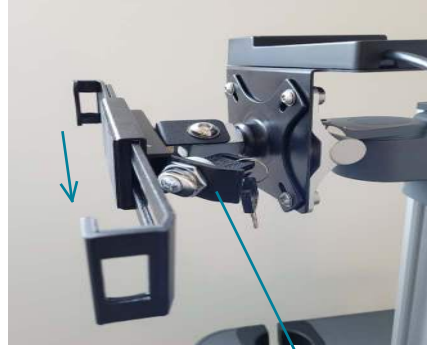

Güvenlik mandalı (kilidi açık)

4. Tablet köşesini yuvanın sabit ucuna doğru yerleştirin ve yuvanın ayarlanabilir köşesini tablete sabitleyin. Tableti yerinde tutmak için güvenlik mandalını kapatın ve kilitleyin.

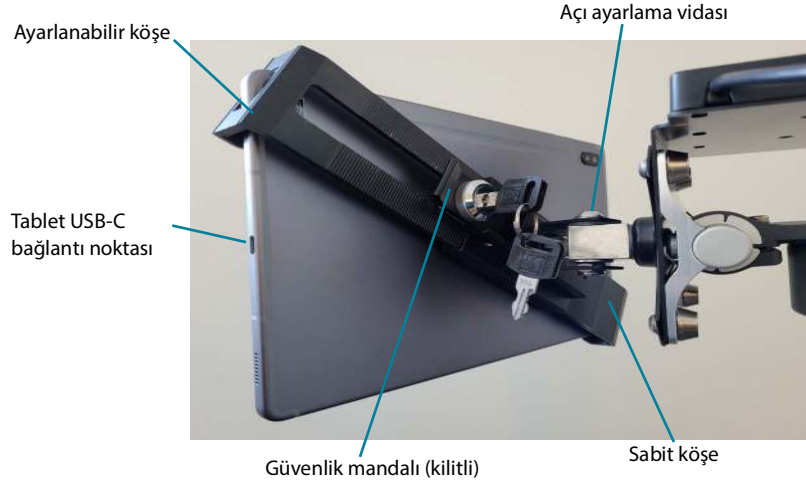

5. Öncelikle Power Pack kablosunu tabletin USB-C bağlantı noktasına bağlayın. Ardından Kosmos probunu Power Pack'e bağlayın.

 Probun Power Pack tarafından algılanması için ilk olarak Power Pack tablete bağlanmalıdır.



6. Cihazı açın, Kosmos Uygulamasını açın ve taramaya başlayın.

Power Pack'i Şarj Etme

Power Pack güç kaynağı kablosunu kullanmadığınızda saklamak için şarj cihazı kılıfını kullanın.

Şarj cihazı kılıfını AIS'ye takmak için:

1. Şarj cihazı kılıfını güç kaynağı yuvasına sabitlemek için kayışı kullanın. Aşağıdaki resme bakın.

Power Pack'i şarj etmek için:

1. Kosmos probunun Power Pack ile olan bağlantısını kesin.
2. Güç kaynağı kablosunu AIS'nin arkasından gövde içerisinden geçirin. Kabloyu öne doğru çekin.

Arkadan görünüm

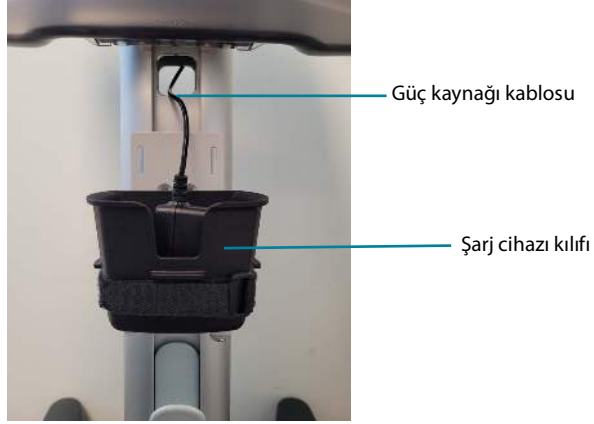

3. Güç kaynağı kablosunu AIS gövdesinden Power Pack'e doğru çekin.

Önden görünüm

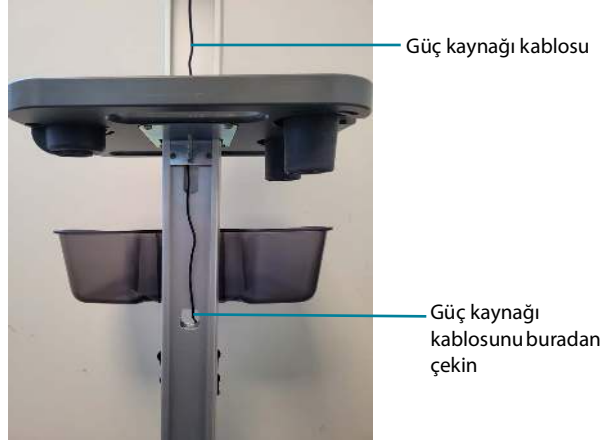

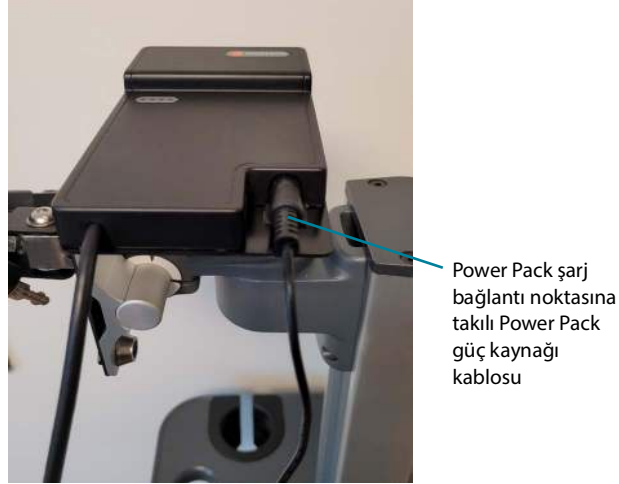

4. Güç kaynağını Power Pack şarj bağlantı noktasına bağlayın. Hem tableti hem de Power Pack'i şarj etmek için Power Pack USB-C kablosunu tablete bağlayın.



AIS: iOS'te Kosmos

Android-iOS Tablet Yuvasını kullanarak uyumlu iOS tabletleri AIS'ye kolayca monte takabilirsiniz. iOS'te Kosmos kullanıcıları Kosmos Hub'ı kullanırken aynı anda tarama yapabilir ve şarj edebilir.

	Elektronik kullanım kılavuzlarının echonous.com/kosmos-resources adresindeki EchoNous web sitesinde mevcut olduğunu unutmayın
	Uyumlu tabletlerin listesi için lütfen EchoNous web sitesini ziyaret edin: echonous.com/product/device-compatibility
	Lütfen Kosmos Hub'ın yalnızca Kosmos Bridge ve iOS'te Kosmos için kullanılabileceğini unutmayın.

AIS: Hub olmadan iOS'te Kosmos



iOS Tableti AIS'ye Takma

Kutu içeriği

- Android-iOS Tablet Yuvası
- Yuvarlak Başlı Torx Vidalar (4)
- T-25 Torx anahtarı
- Pullar (4)
- Tablet yuvası anahtarları (2)
- Tablet yuvası Allen anahtarı
- Penta Nuts (4)
- Penta Nut Anahtarı

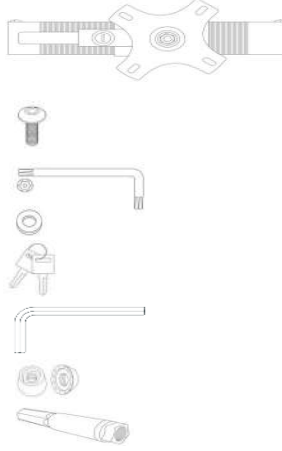

Android-iOS Tablet Yuvasını AIS'ye Takma

1. Tablet yuvasını AIS montaj plakasıyla hizalayın. Yuvarlak Başlı Torx vida/pul kombinasyonunu açıklıklardan geçirip yerleştirin ve uçlarını Penta Nuts ile sabitleyin. Donanımı sıkmak için Torx anahtarı ve Penta Nut Anahtarını kullanın.



iOS tableti Android-iOS tablet yuvasına takma

2. Tablet yuvasının kolunu uzatmak için tablet yuvası anahtarını kullanarak güvenlik mandalının kilidini açın. Mandalı geri çekin ve yuvarın kolunu kaydırın/uzatın.

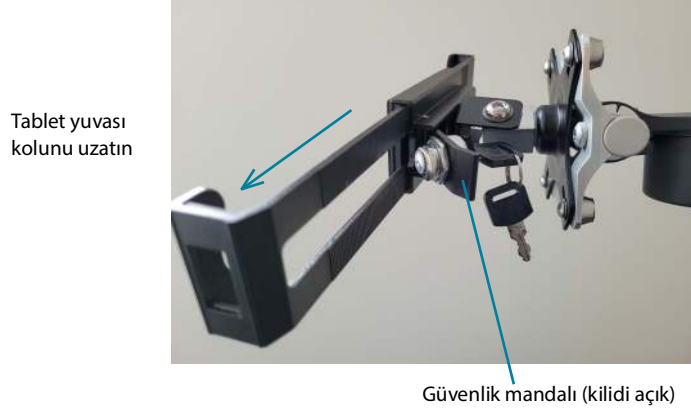

3. Tablet köşesini yuvarın sabit ucuna doğru yerleştirin ve tabletin ayarlanabilir yuva köşesini sabitleyin. Tableti yerinde tutmak için güvenlik mandalını kapatın ve kilitleyin.

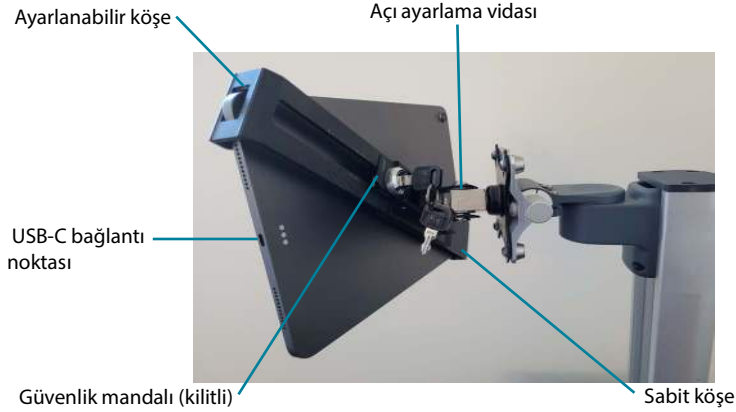







4. Tablet yuvası Allen anahtarını kullanarak açı ayarlama vidasını sıkarak veya gevşeterek tablet açısını ayarlayın.
5. Kosmos Probunu tabletin USB-C bağlantı noktasına bağlayın.

AIS: Hub ile iOS'te Kosmos



Kosmos Hub'ı AIS'ye Takma

	Tarama yaparken, AC gücü zaten bağlıysa ayırmayın.
	Kosmos Hub kullanılmadan önce Kosmos AI Station'a takılmalı ve bağlanmalıdır.
	iOS tabletinizi Hub'a bağlamak için yalnızca EchoNous tarafından sağlanan iOS-Hub USB-C kablosunu (P007934) kullanın. Farklı bir kablo kullanılması sistemin kesintiye uğramasına neden olabilir.
	Hub Muhafaza Kutusu hasta ortamında açık olmamalıdır.
	Kosmos Hub yalnızca Kosmos Bridge ve iOS'te Kosmos kullanıcıları için kullanılabilir.
	Lütfen tüm özelliklerin bazı pazarlarda mevcut olmadığını unutmayın. Kullanmadan önce mevcut olan tüm özellikler hakkında bilgi için bölgenizdeki veya ülkenizdeki kullanım kılavuzunu referans alın.

Kutu İçeriği

- Kosmos Hub
- Hub Muhafaza Kutusu
- iOS-Hub USB-C kablosu
- Hub Güç Kaynağı kablosu
- AC güç kablosu
- (3) M 4 x 12 mm PHMS
- (1) 1/4-20 x 3/4 Ayar Vidası
- (1) 1/8 inç Altıgen anahtar

Hub Muhafaza Kutusunu AIS'ye takmak için

1. AIS'nin tabanında, Hub'ın olmadığı Hub muhafaza kutusunun montaj parçasını açıklıktan içeri yerleştirin. Hub muhafaza kutusunu standın direğinde yukarı kaydırın.

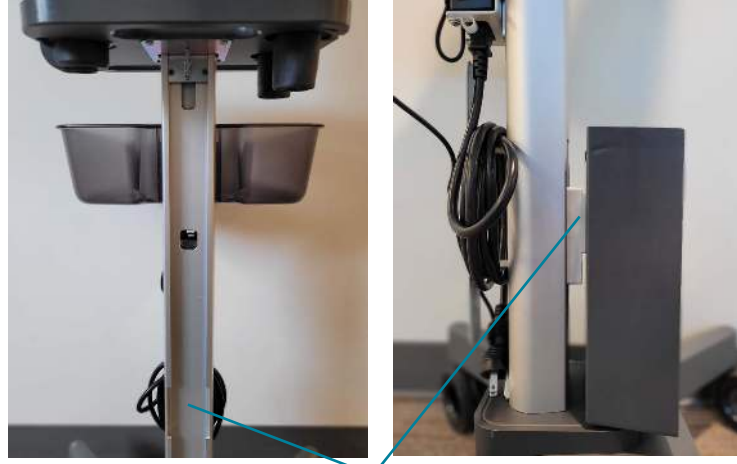

1. Hub muhafaza kutusu
montajı için açıklık

2. Aşağıdaki resimde gösterilen konumda, Hub muhafaza kutusunu AIS'ye sabitlemek için verilen 1/8 inç Altıgen anahtar ve tekli Ayar Vidasını kullanın.

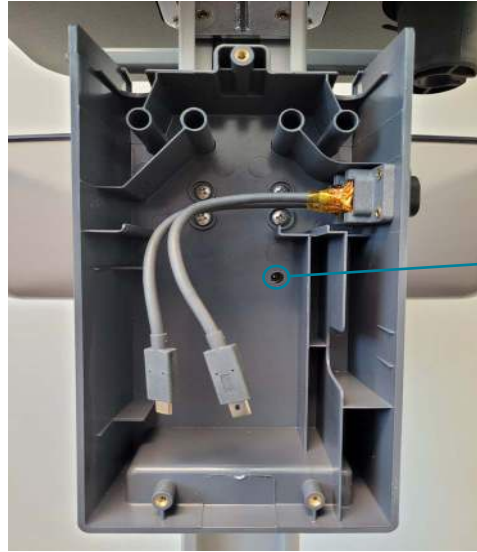

2. Ayar Vidasını takın ve
1/8 inç Altıgen anahtar
ile Hub muhafaza
kutusu sabitlenene
kadar sıkın

Hub'ı bağlama - Aşağıdaki resme bakın

3. Hub'ı Hub muhafaza kutusuna yerleştirmeden önce, iOS-Hub USB-C kablosunun bir ucunu Hub'daki USB-C bağlantı noktasına bağlayın.
4. Hub'ı Hub muhafaza kutusuna yerleştirin. iOS-Hub USB-C kablosunu Hub muhafaza kutusunun bağlantı elemanları ve kablo açıklığından geçirin.
5. Hub güç kaynağı kablosunu Hub güç kaynağı bağlantı noktasına bağlayın.
6. Hub güç kaynağı kablosunu, Hub muhafaza kutusunun bağlantı elemanları ve kablo açıklığından geçirin.
 - İpucu: Bağlantı elemanlarından kabloyu geçirmeye yardımcı olması için Hub'ın arkasındaki boşluğu kullanın.
7. Uzatma Kablosunu (USB-C) Hub'daki USB-C bağlantı noktalarına bağlayın.
8. Kosmos Lexsa ve/veya Kosmos Torso-One'ı Hub muhafaza kutusundaki dış bağlantı noktalarına takın.

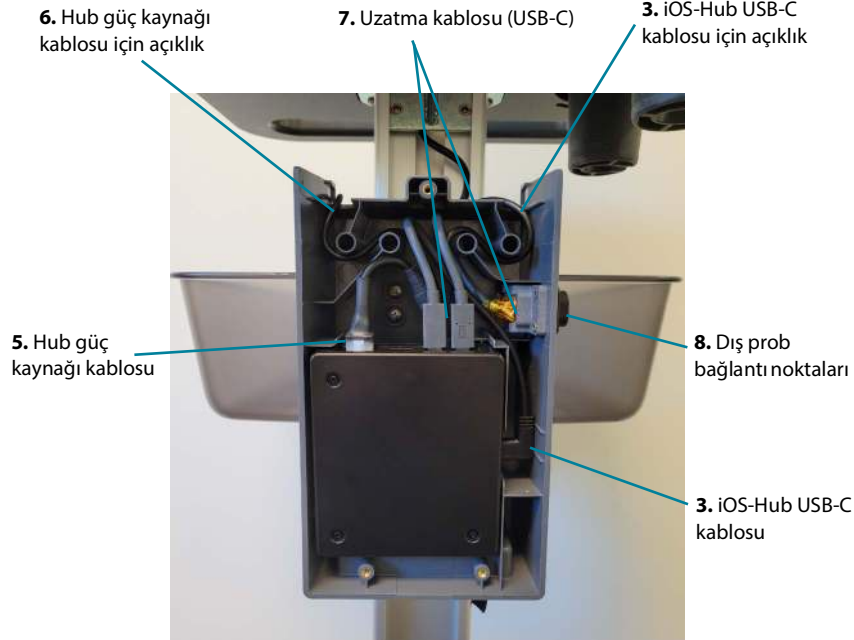

Hub'ı iOS Cihazına ve Güç Kaynağına Bağlama

9. iOS-Hub USB-C kablosunun boştaki ucunu AIS'nin gövdesinden geçirerek yukarıya, tablet yuvasına yönlendirin.

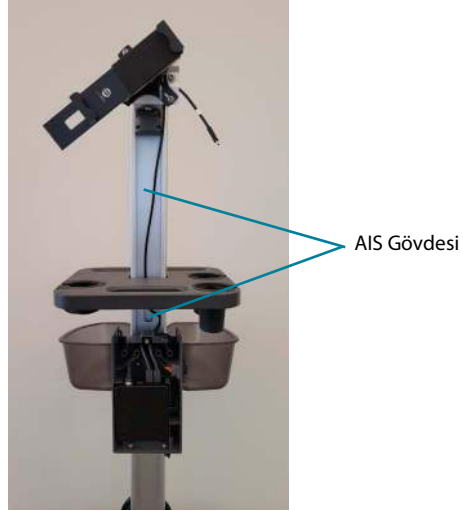

10. iOS cihazını tablet yuvasına yerleştirin ve iOS-Hub USB-C kablosunu iOS cihazının yanındaki USB-C bağlantı noktasına takın.



Hub Kurulumunu Tamamlama

11. AC güç kablosunu Hub güç kaynağına bağlayın.

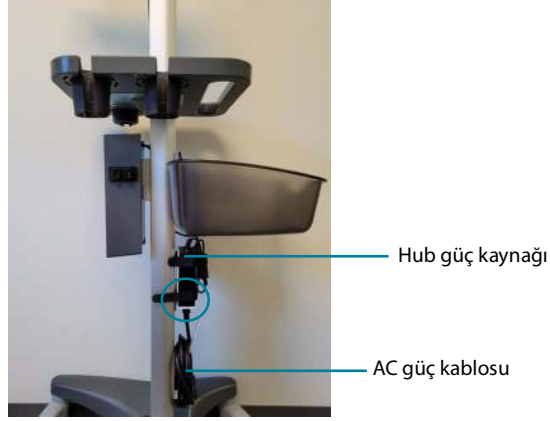

12. AC güç kablosunu duvar prizine takın. Kosmos cihazını açın.

13. Hub kurulumu başarılı bir şekilde tamamlandıktan sonra Hub Muhafaza Kutusunu temin edilen vidalarla kapatın. Phillips tornavida temin edilmez.

Temizlik ve dezenfeksiyon

AIS'nin temizlenmesi ve dezenfeksiyonu için üreticinin talimatlarına bakın. (https://assets.gcx.com/documents/documents/DU-CLEAN-01_Rev_A.PDF)

Rutin Bakım

Montaj düzeneğiyle ilişkili tüm bağlantı elemanlarını periyodik olarak kontrol edin. En iyi çalışma ve güvenlik için gereken şekilde sıkın veya ayarlayın.

Montaj Düzeneğini Temizleme

Montaj düzeneği, hastane ortamında yaygın olarak kullanılan çoğu yumuşak, aşındırıcı olmayan solüsyonla (ör. seyreltilmiş çamaşır suyu, amonyak veya alkol solüsyonları) temizlenebilir.

Yüzey cilası, aseton veya trikloroetilen gibi güçlü kimyasal maddeler ve çözücülerden kalıcı olarak zarar görür.

Çelik yünü veya diğer aşındırıcı malzemeler asla kullanılmamalıdır.

Onaylanmamış maddelerin veya işlemlerin kullanılmasından kaynaklanan hasarlar kapsamında olmayacaktır. Uyumluluğu doğrulamak için montaj düzeneğinin görünmeyen küçük bir alanında herhangi bir temizleme solüsyonunun test edilmesini öneririz.

Montaj düzeneğini asla sıvıya batırmayın veya düzeneğe sıvı girmesine izin vermeyin. Montaj düzeneğindeki temizlik maddelerini suyla nemlendirilmiş bir bez kullanarak hemen silin. Temizlikten sonra düzeneği iyice kurulayın.



GCX, listelenen kimyasalların veya işlemlerin enfeksiyon kontrolüne yönelik etkililiğiyle ilgili hiçbir iddiada bulunmamaktadır. Hastanenizin enfeksiyon kontrolü sorumlusuna veya epidemiyoloji uzmanına danışın. Monte edilen cihazları veya aksesuar ekipmanlarını temizlemek ya da sterilize etmek için bu ürünlerle birlikte verilen özel talimatlara bakın.

Spesifikasyonlar

Stant

- Ağırlık: 24,5 kg
- Boyutlar: 112 x 51 x 45 cm

Kosmos Hub

- Boyutlar: 100 x 116 x 31 mm

Hub Muhafaza Kutusu

- Boyutlar: 132 x 237 x 71 mm

Güç Kaynağı

- Giriş: 100-240 V AC kaynağı 50-60 Hz
- Çıkış: 2,0 A maksimum akımda 5,0V \pm 0,25 V

Hub-tablet kablo uzunluğu

- 1800 mm (70,9 inç)

Güvenlik

Ultrason sisteminizi kullanmadan önce lütfen bu bilgileri okuyun. Bu bilgiler cihaz, transdüserler ve yazılım için geçerlidir. Bu bölüm yalnızca genel güvenlik bilgilerini kapsar. Yalnızca belirli bir görev için geçerli olan güvenlik bilgileri, ilgili görevin prosedüre dahil edilir.

Kosmos Sistemi tıbbi cihaz olarak kabul edilir. Bu cihaz, cihaz kullanımına dair talimat verme yetkinliğine sahip lisanslı bir doktor tarafından, bu doktorun emriyle veya gözetiminde kullanıma yöneliktir.

Ultrason sistemiyle ilgili olarak meydana gelen herhangi bir ciddi güvenlik olayını EchoNous'a ve kullanıcının ve/veya hastanın bulunduğu ülkenin yetkili makamına bildirin.





Geri Dönüştürme ve Atma

EchoNous, yalnızca cihazların sürekli olarak güvenli ve etkili kullanımını desteklemekle kalmayıp aynı zamanda kullanım ömrü sonunda cihazların uygun şekilde atılması hakkında bilgi paylaşarak doğal çevrenin korunmasına yardımcı olmayı amaçlamaktadır.



Ekipman, uygun şekilde atılmazsa çevreye zarar verebilecek malzemeler içerebilir. Bir cihaz kullanım ömrünün sonuna geldiğinde, cihazı aşağıdaki önerilere uygun şekilde atın.



Kosmos Bridge, lityum iyon piller içerir ve sistem; yerel, eyalet düzeyinde ve/veya ulusal düzenlemelere uygun şekilde, çevresel olarak sorumlu bir biçimde atılmalıdır. EchoNous, her türlü Kosmos elektronik ekipmanının elektronik ekipmanın geri dönüştürülmesi ve atılması konusunda uzmanlaşmış bir geri dönüşüm merkezine götürülmesini önerir. Kosmos bileşenlerinin biyolojik tehlike taşıyan materyallere maruz kaldığı durumlarda EchoNous yerel, eyalet düzeyinde, bölgesel ve/veya ulusal düzenlemelere uygun biyolojik tehlike



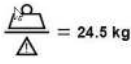

konteynerleri kullanılmasını önerir. Bu tür Kosmos bileşenleri, biyolojik tehlikeli atıkların atılması konusunda uzmanlığa sahip bir atık merkezine götürülmelidir.

 	Kosmos, kullanım ömrünün sonunda genel atıklarla yakılmamalı ya da bertaraf edilmemelidir. Lityum iyon pil, olası bir çevresel tehlike ve yangın güvenliği tehlikesidir.
 	Kosmos Bridge içindeki lityum iyon pil, çok yüksek sıcaklıklara maruz kalırsa patlayabilir. Yakarak veya alevle tahrip etmeyin. Bertaraf edilmesi için birimi EchoNous veya yerel temsilcinize geri gönderin.

Etiketleme sembolleri

Sembol	EchoNous Tanımı	SDO Başlığı Referans Numarası Standart
	Cihaz üreticisini belirtir. Üreticinin adını ve adresini içerir	Üretici Ref. No. 5.1.1 ISO 15223-1 Tıbbi cihazlar – Tıbbi cihaz etiketleri, etiketler ve sunulacak bilgiler ile kullanılan semboller – Kısım 1: Genel gereklilikler
REF	Parça veya model numarası	Katalog numarası Ref. No. 5.1.6 ISO 15223-1 Tıbbi cihazlar – Tıbbi cihaz etiketleri, etiketler ve sunulacak bilgiler ile kullanılan semboller – Kısım 1: Genel gereklilikler
	Üretim tarihi	Üretim tarihi Ref. No. 5.1.3 ISO 15223-1 Tıbbi cihazlar – Tıbbi cihaz etiketleri, etiketler ve sunulacak bilgiler ile kullanılan semboller – Kısım 1: Genel gereklilikler

LOT	Seri kodu	Seri kodu Ref. No. 5.1.5 ISO 15223-1 Tıbbi cihazlar – Tıbbi cihaz etiketleri, etiketler ve sunulacak bilgiler ile kullanılan semboller – Kısım 1: Genel gereklilikler
SN	Seri numarası	Seri numarası Ref. No. 5.1.7 ISO 15223-1 Tıbbi cihazlar – Tıbbi cihaz etiketleri, etiketler ve sunulacak bilgiler ile kullanılan semboller – Kısım 1: Genel gereklilikler
	Güvenli çalışma yükü dahil ekipman kütlesi. IEC 60601-1, Cl. 7.2.21'e uygun olarak kullanılır.	Yok
	UL Sınıflandırması. Tıbbi – Yalnızca elektrik çarpması, yangın ve mekanik tehlikelerle ilgili ANSI/AAMI ES 60601-1 (2005) + AMD (2012) / CAN/CSA-C22.2 No. 6060-1 (2008) + (2014) ile uyumlu genel tıbbi ekipman. E509516	Yok

	Kullanım talimatlarına bakın	Çalışma talimatları Ref. No. D.1-11 IEC 60601-1 Tıbbi elektrikli ekipman – Kısım 1: Temel güvenlik ve temel performans için genel gereklilikler
	Güvenlikle ilgili önlemler cihaz üzerinde bu işaretle tanımlanır.	Dikkat Ref. No. D.1-10 IEC 60601-1 Tıbbi elektrikli ekipman – Kısım 1: Temel güvenlik ve temel performans için genel gereklilikler
	Ürünün bir tıbbi cihaz olduğunu belirtir	Ref. No. 5.7.7 ISO 15223-1 Tıbbi cihazlar – Tıbbi cihaz etiketleri, etiketler ve sunulacak bilgiler ile kullanılan semboller – Kısım 1: Genel gereklilikler
	Avrupa Topluluğu/Avrupa Birliği içindeki yetkili temsilciyi belirtir Not: Sembolün yanında yetkili temsilcinin adı ve adresi bulunur.	Ref. No. 5.1.2 ISO 15223-1 Tıbbi cihazlar – Tıbbi cihaz etiketleri, etiketler ve sunulacak bilgiler ile kullanılan semboller – Kısım 1: Genel gereklilikler

	CE İşareti Bir cihazın AB MDR 2017/745 ve diğer geçerli Uyum mevzuatında belirtilen geçerli gerekliliklere uygun olduğunu belirtir	EU MDR 2017/745 Madde 2, (43)
	Doğru akımı gösterir	Doğru akım Ref. No. D.1-4 IEC 60601-1 Tıbbi elektrikli ekipman – Kısım 1: Temel güvenlik ve temel performans için genel gereklilikler
	Bu ürünü normal çöpe veya çöp sahasına atmayın; bertaraf için yerel düzenlemelere bakın	Ayrı toplama Ek IX Atık Elektrikli ve Elektronik Ekipman (WEEE) Avrupa Parlamentosu Direktifi 2012/19/EU
	İsviçre temsilcisi	İsviçre Temsilcisi Sembolü MU600_00_016e_MB
	Birleşik Krallık Uyumluluğu Değerlendirildi	Birleşik Krallık Uyumluluğu Değerlendirildi sembolü MHRA Department of Business, Energy & Industrial Strategy 31 Aralık 2020

İrtibat bilgileri

Amerika Birleşik Devletleri



EchoNous Inc.

8310 154th Avenue NE

Building B, Suite 200

Redmond, WA 98052

Teknik Destek (ücretsiz): (844) 854 0800

Satış (ücretsiz): (844) 854 0800

E-posta: support@EchoNous.com

Web sitesi: www.EchoNous.com

Avrupa Ekonomik Alanı



Yetkili Temsilci

Advena Ltd

Tower Business Centre

2nd Flr, Tower Street

Swatar, BKR 4013

Malta



İsviçre Yetkili Temsilcisi

CH REP

QUNIQUE GmbH
Bahnhofweg 17
5610-Wohlen
İsviçre

Birleşik Krallık Sorumlu Kişisi

Qserve Group UK, Ltd
49 Greek St, London W1D 4EG,
Birleşik Krallık

Avustralya Destekleyicisi

LC & Partners Pty Ltd
Level 32, 101 Miller Street
North Sydney, NSW, 2060
Avustralya
Tel: + 61 2 9959 2400

Brezilya Yetkili Temsilcisi

Detentor da Notificação:

VR Medical Importadora e Distribuidora de Produtos Médicos Ltda

Rua Batataes no 391, conjuntos 11, 12 e 13 - Jardim Paulista
São Paulo - SP - 01423-010
CNPJ: 04.718.143/0001-94
SAC: 0800-7703661
Farm. Resp: Cristiane Ap. de Oliveira Aguirre – CRF/SP: 21.079
Notificação ANVISA no: 80102519147

Suporte ao cliente da EchoNous

Entre em contato com o suporte ao cliente:

Telefone: 844-854-0800

Fax: 425-242-5553

E-mail: info@echonous.com

Site: www.echonous.com

Fabricante:

EchoNous, Inc.

8310 154th Ave NE, Edifício B, Suíte 200

Redmond, WA 98052

Estados Unidos da América

País de Origem: Estados Unidos da América