



# EchoNous AI Station

## Guía del usuario de AI Station 2

### Introducción



EchoNous ofrece accesorios de hardware que permiten sesiones de escaneo más largas, carga simultánea durante el escaneo y portabilidad colectiva para las tabletas Kosmos y todas las sondas Kosmos.

La AI Station 2 de EchoNous es un soporte de pie sobre el que puede montar y del que puede retirar fácilmente Kosmos Bridge, la tableta Android o la tableta iOS para un uso cómodo y portátil. Además, Kosmos Hub permite a los usuarios de Kosmos Bridge y Kosmos en iOS escanear y cargar el dispositivo al mismo tiempo cuando Lexsa está conectado, cuando Torso o Torso-One están conectados, o cuando Torso/Torso-One y Lexsa están conectados.

	Tenga en cuenta que Torso está disponible únicamente para Kosmos Bridge.
---	--

Utilice esta guía en conjunto con la *Guía de instalación de AI Station 2, soporte de pie principal* incluida en la caja de la AI Station 2.

Consulte las instrucciones de instalación correctas según su dispositivo Kosmos.

	Visite el sitio web <a href="https://echonous.com/kosmos-resources">echonous.com/kosmos-resources</a> para ver las versiones electrónicas de las guías del usuario.
	Visite el sitio web <a href="https://echonous.com/product/kosmos-ultraportable-ultrasound">echonous.com/product/kosmos-ultraportable-ultrasound</a> para ver una lista actualizada de las tabletas Android e iOS compatibles.

---

## Instalación de la base de la AI Station

### La caja contiene



- AI Station 2-Columna
- AI Station 2-Base
- Papelera
- (2) Clip para cables
- (4) Tuerca de seguridad de 1/4-20
- (4) Arandela plana de 1/4"

### Cómo instalar la base de la AI Station 2

 Es posible que se necesiten dos personas para instalar la AI Station 2.

1. Sitúe la base y la columna de la AI Station 2 de costado.
2. Alinee los tornillos en la parte inferior de la columna para que coincidan con las aberturas de la base. Conecte la base y la columna.
3. Apriete la base contra la columna usando las (4) tuercas de seguridad y las (4) arandelas planas incluidas.

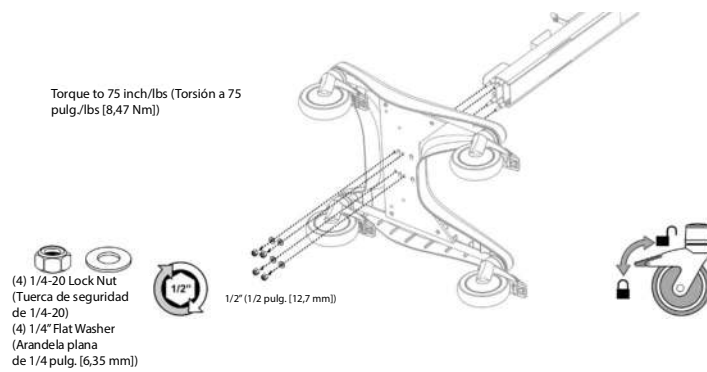

**4.** Una vez unidas la columna y la base, sitúe el soporte en posición vertical y deslice la papelera en su lugar.

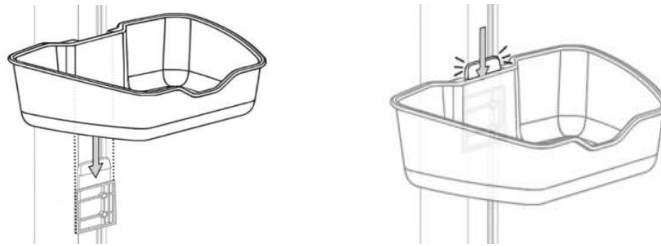

---

---

## Instalación de Kosmos Bridge



## Cómo instalar la base de la tableta Kosmos Bridge en la AI Station

### La caja contiene

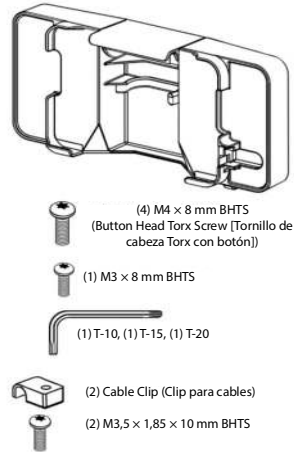

1. Utilizando la llave Torx T-20, asegure el soporte de la tableta Bridge en la columna de la AI Station 2 utilizando los (4) tornillos de cabeza Torx con botón M4 × 8 mm.

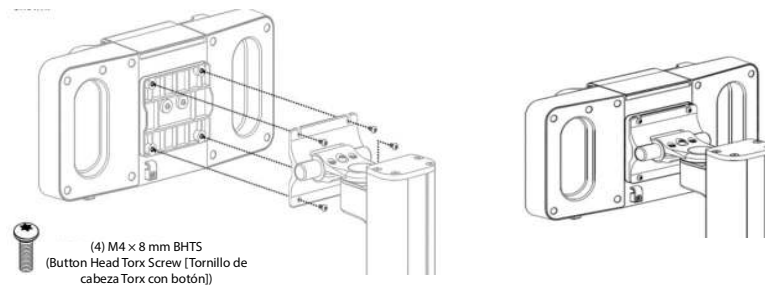

---

## Instalación de Kosmos Bridge en la AI Station



Asegúrese de que el cierre esté totalmente bloqueado para que Kosmos Bridge no se caiga e hiera a alguien o estropee algo.

Cómo instalar Kosmos Bridge en la AI Station:

1. Alinee Kosmos Bridge de forma que el borde inferior repose sobre las lengüetas esquineras del soporte para la tableta.

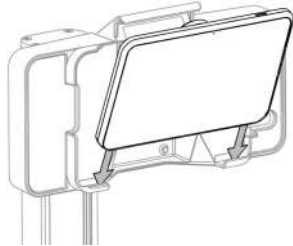

2. Incline hacia atrás Kosmos Bridge en el soporte para la tableta y presiónelo. Cuando presione el asidero para introducirlo en la ranura puede haber una resistencia leve.

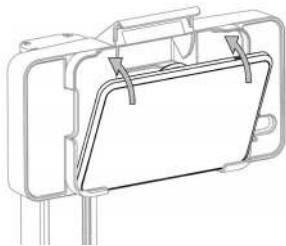



3. Presione hacia abajo sobre el cierre hasta que encaje.



## Retirada de Kosmos Bridge de la AI Station

El botón de liberación está oculto de forma intencionada para que sea más seguro.

	Al retirar Kosmos Bridge del soporte para la tableta y antes de empujar el botón de liberación, ajuste el retenedor de forma que no se incline hacia abajo ni caiga al suelo.
	<ul style="list-style-type: none"><li>• El botón de liberación suelta a la vez el cierre y el cable USB.</li><li>• Pulse rápido y hasta el fondo el botón de liberación: de esta forma tendrá la garantía de que el cable USB se libera correctamente.</li></ul>

Cómo retirar Kosmos Bridge de la AI Station:

1. Asegúrese de que Kosmos Bridge esté orientado hacia delante y que no esté inclinado hacia abajo.
2. Sostenga Kosmos Bridge con una mano, y utilice la otra para pulsar rápido y hasta el fondo el botón de liberación en la ranura situada atrás, arriba a la derecha, en la AI Station.



3. Al tiempo que sujeta la parte superior de Kosmos Bridge, inclínelo hacia delante y levántelo para retirarlo del soporte para la tableta.

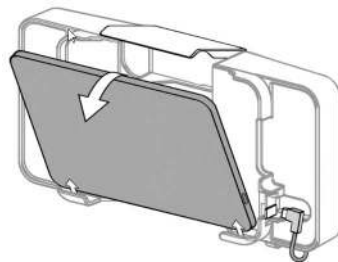

---

## Bloqueo del botón de liberación (opcional)

Si desea mantener Kosmos Bridge en la AI Station, puede bloquear el botón de liberación para asegurarse de que el cierre no se abra.

Cómo bloquear el botón de liberación:

- ★ Después de instalar Kosmos Bridge en la AI Station, utilice una llave de torsión Torx T-10 para instalar el tornillo BHTS M3 x 8 mm en la parte trasera del retenedor de la tableta.

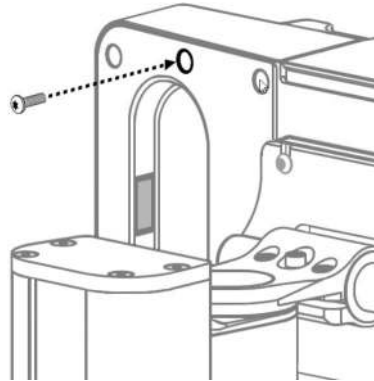

## Ajuste de la bisagra de la tableta

Puede ajustar el soporte para la tableta de forma que se incline hacia arriba y hacia abajo (+30/-15 grados) y rote a izquierda y derecha (+/-90 grados).



Hemos limitado de forma intencionada la inclinación hacia abajo con el fin de reducir las probabilidades de que Kosmos Bridge se caiga en caso de abrir accidentalmente el cierre.







Si el soporte tiene demasiado juego o demasiado poco, podrá ajustarlo de la forma descrita en la *Guía de instalación de AI Station 2, soporte para Kosmos Bridge*.

	Acuérdese de sujetar la tableta mientras ajusta la tensión; si esta es demasiado escasa, el soporte para la tableta podría inclinarse hacia abajo de forma repentina.
---	---

## Instalación y uso de Kosmos Hub con Kosmos Bridge

	Tenga en cuenta que no todas las funciones están disponibles en todos los mercados. Consulte la guía del usuario de su región o país para ver todas las funciones disponibles antes del uso.
---	--

Mientras usa Kosmos Bridge en la AI Station, el Kosmos Hub le permite escanear y cargar simultáneamente cuando Lexsa está conectado, cuando Torso o Torso-One está conectado, o cuando Torso/Torso-One y Lexsa están conectados. A continuación, se muestran las instrucciones para configurar Kosmos Hub con Kosmos Bridge.

	Mientras escanea con Lexsa, no desconecte la alimentación de CA si ya está conectada.
	Kosmos Hub debe estar conectado a la AI Station de Kosmos antes de utilizarlo.
	La caja de protección del Hub no debe estar abierta mientras se encuentre en el entorno del paciente.
	Actualmente, Kosmos Hub está disponible para Kosmos Bridge y Kosmos en iOS.

### Cómo conectar la caja de protección del Hub a la AI Station

1. Conecte la caja de protección del Hub, sin el Hub, a la AI Station con el tornillo de cabeza con hueco hexagonal individual.

- 
- 
- a. En la base de la AI Station, inserte el soporte de la caja de protección del Hub a través de la abertura
  - b. Deslice el Hub hacia arriba por el eje del soporte.

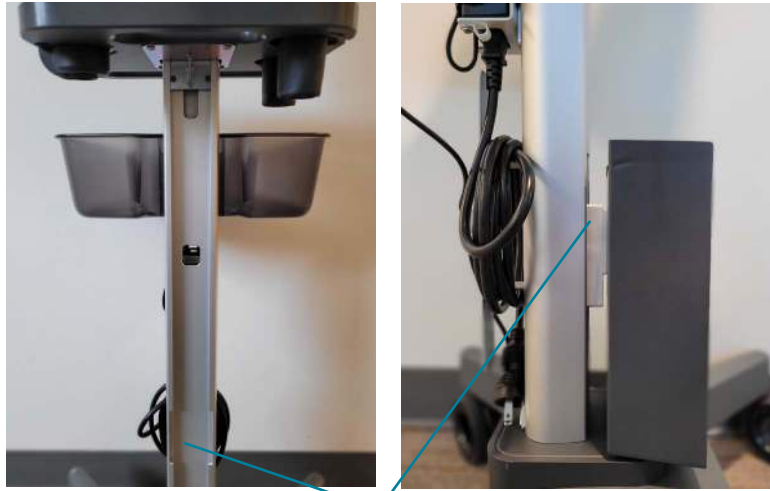

a. Abertura para el soporte de la caja de protección del Hub

- c. En la ubicación que se muestra en la imagen siguiente, utilice la llave hexagonal y el tornillo de cabeza con hueco hexagonal individual para apretar el Hub en la AI Station.

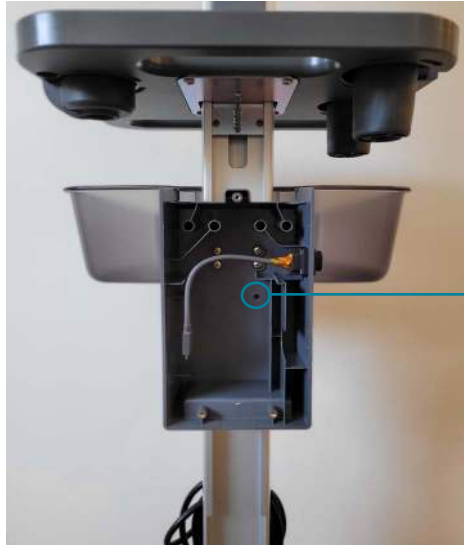

c. Inserte el tornillo de cabeza con hueco hexagonal y utilice la llave hexagonal para apretarlo hasta que la caja de protección del Hub esté asegurada

### **Cómo conectar el Hub (vea la imagen siguiente)**

2. Antes de situar el Hub en la caja de protección del Hub, conecte un extremo del cable USB-C de Bridge a Hub al puerto USB-C del Hub.
3. Sitúe el Hub en la caja de protección del Hub. Guíe el cable USB-C de Bridge a Hub a través de los conectores y la abertura del cable de la caja de protección del Hub.
4. Conecte el cable de alimentación del Hub al puerto de alimentación del Hub.
5. Guíe el cable de alimentación del Hub a través de los conectores y la abertura del cable de la caja de protección del Hub.
  - a. Consejo: Utilice el espacio detrás del Hub para ajustar el cable en los conectores.
6. Conecte el cable de extensión (USB-C) a los puertos USB-C en el Hub.

---

7. Al momento de escanear con Kosmos Lexsa, conecte el Lexsa a uno de los puertos exteriores al costado de la caja de protección del Hub.

Al escanear con Torso/Torso-One, recuerde conectar el Torso/Torso-One al Kosmos Bridge (puerto debajo de la manija del Bridge).

5. Abertura para el cable de alimentación del Hub

6. Cable de extensión (USB-C)

3. Abertura para el cable USB-C de Bridge a Hub

4. Cable de alimentación del Hub

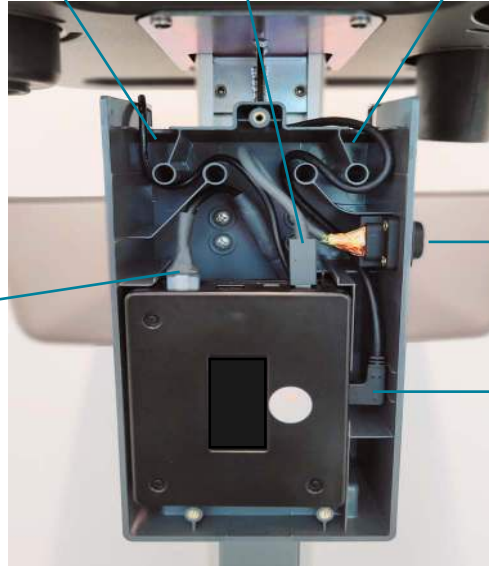

7. Puertos exteriores para Kosmos Lexsa

2. Cable USB-C de Bridge a Hub

## Cómo conectar el Hub al dispositivo Kosmos y a la fuente de alimentación

8. Guíe el extremo suelto del cable USB-C de Bridge a Hub a través de la base de la AI Station y hacia arriba hasta el soporte del Bridge.

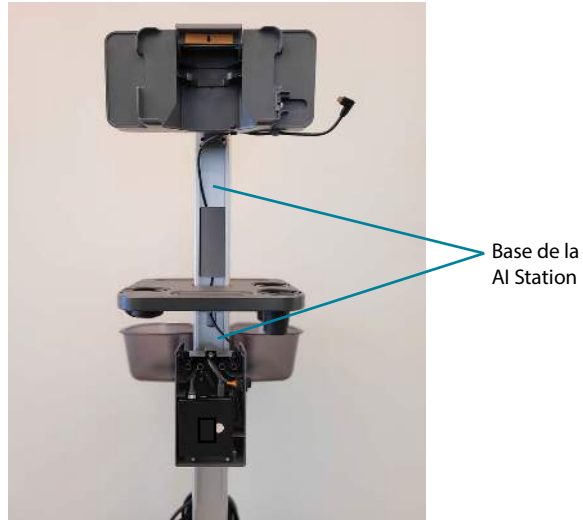

9. Inserte el Bridge en el soporte del Bridge y conecte el cable USB-C de Bridge a Hub al puerto lateral del Bridge.



---

**10.** Conecte los clips para cables al soporte de la tableta del Bridge. Pase el cable USB-C de Bridge a Hub por los clips para cables y apriételos contra el soporte utilizando los (2) tornillos Torx M3,5 × 1,65 × 10 mm BHTS y T-15.

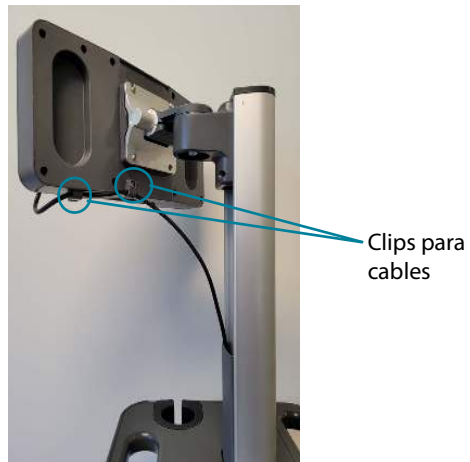

### Complete la configuración del Hub

**11.** Conecte el cable de alimentación de CA al bloque de alimentación.

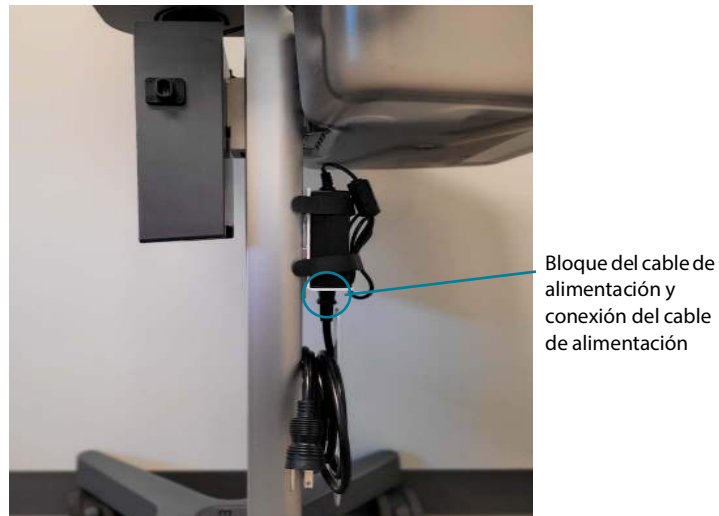

---

**12.** Conecte el cable de alimentación de la AI Station a una toma eléctrica de pared. Encienda el dispositivo Kosmos.

**13.** Cuando instale el Hub correctamente, cierre la caja de protección del Hub con los tornillos incluidos. Necesitará un destornillador de estrella.

---



## Android e iOS

### Cómo instalar el soporte de la tableta Android e iOS

Puede instalar fácilmente tabletas Android e iOS compatibles a la AI Station 2 de Kosmos utilizando el soporte de la tableta Android e iOS.

Consulte esta guía junto con los documentos mencionados a continuación.

- *Guía de instalación de AI Station 2, soporte de pie principal*
- *Guía de instalación del soporte de la tableta Android e iOS*

	Recuerde que puede ver las guías del usuario en formato electrónico en el sitio web de EchoNous en <b><a href="https://echonous.com/kosmos-resources/">echonous.com/kosmos-resources/</a></b>
	Para ver una lista de tabletas compatibles, visite el sitio web EchoNous en <b><a href="https://echonous.com/product/kosmos-ultraportable-ultrasound/">echonous.com/product/kosmos-ultraportable-ultrasound/</a></b>
	Tenga en cuenta que, actualmente, Kosmos Hub solamente está disponible para Kosmos Bridge y Kosmos en iOS.





---

## Cómo instalar la tableta en la Kosmos AI Station

Para instalar el soporte de la tableta Android e iOS en la AI Station:

1. Conecte la placa de soporte de la tableta en la placa de soporte de la AI Station utilizando las herramientas incluidas.

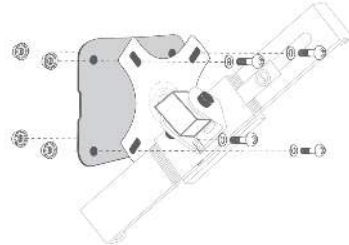

2. Inserte la llave en la tapa de bloqueo para abrir el soporte. Tire de la tapa y deslice la asa de la esquina para abrirla.

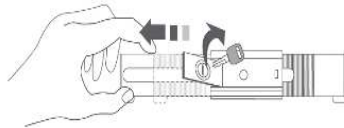

3. Inserte la esquina de la tableta en el extremo fijo, deslice la asa de la esquina hacia abajo.

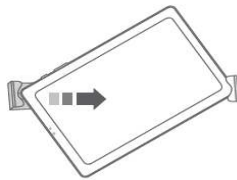

4. Presione la tapa de bloqueo para devolverla a su lugar y gire la llave para bloquear el soporte.

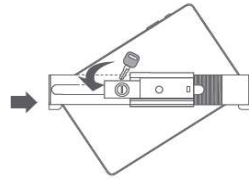

5. Utilice la llave hexagonal para girar el soporte de la tableta hasta la posición deseada.

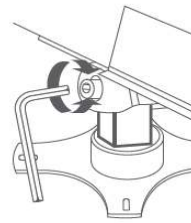





## Kosmos en iOS y Kosmos Hub

### Instalación y uso de Kosmos Hub con Kosmos en iOS



Tenga en cuenta que no todas las funciones están disponibles en todos los mercados. Consulte la guía del usuario de su región o país para ver todas las funciones disponibles antes del uso.

Mientras usa una tableta iOS en la AI Station, el Kosmos Hub le permite escanear y cargar simultáneamente cuando Lexsa está conectado, cuando Torso-One está conectado, o cuando Lexsa y Torso-One están conectados.

	Mientras escanea, no desconecte la alimentación de CA si ya está conectada.
	Kosmos Hub debe estar conectado a la AI Station de Kosmos antes de utilizarlo.
	La caja de protección del Hub no debe estar abierta mientras se encuentre en el entorno del paciente.
	Kosmos Hub está disponible únicamente para Kosmos Bridge y Kosmos en iOS.

### **Cómo conectar la caja de protección del Hub a la AI Station**

1. Conecte la caja de protección del Hub, sin el Hub, a la AI Station con el tornillo de cabeza con hueco hexagonal individual.
  - a. En la base de la AI Station, inserte el soporte de la caja de protección del Hub a través de la abertura
  - b. Deslice el Hub hacia arriba por el eje del soporte.

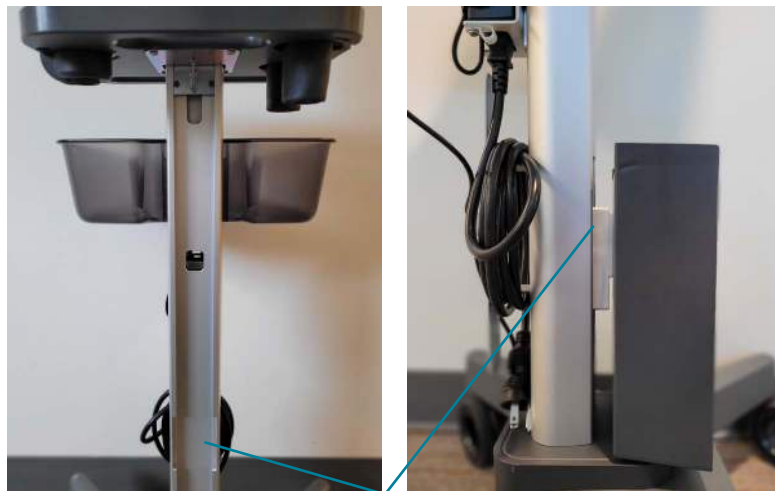

a. Abertura para el soporte de la caja de protección del Hub

- c. En la ubicación que se muestra en la imagen siguiente, utilice la llave hexagonal y el tornillo de cabeza con hueco hexagonal individual para apretar el Hub en la AI Station.

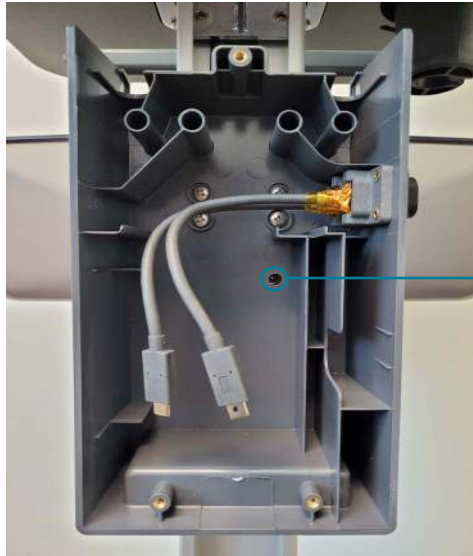

c. Inserte el tornillo de cabeza con hueco hexagonal y utilice la llave hexagonal para apretarlo hasta que la caja de protección del Hub esté asegurada

### **Cómo conectar el Hub (vea la imagen siguiente)**

2. Antes de situar el Hub en la caja de protección del Hub, conecte un extremo del cable USB-C de la tableta al Hub al puerto USB-C del Hub.
3. Sitúe el Hub en la caja de protección del Hub. Guíe el cable USB-C de la tableta al Hub a través de los conectores y la abertura del cable de la caja de protección del Hub.
4. Conecte el cable de alimentación del Hub al puerto de alimentación del Hub.
5. Guíe el cable de alimentación del Hub a través de los conectores y la abertura del cable de la caja de protección del Hub.
  - a. Consejo: Utilice el espacio detrás del Hub para ajustar el cable en los conectores.
6. Conecte el cable de extensión (USB-C) a los puertos USB-C en el Hub.

---

7. Conecte Kosmos Lexsa o Kosmos Torso-One a los puertos exteriores de la caja de protección del Hub.

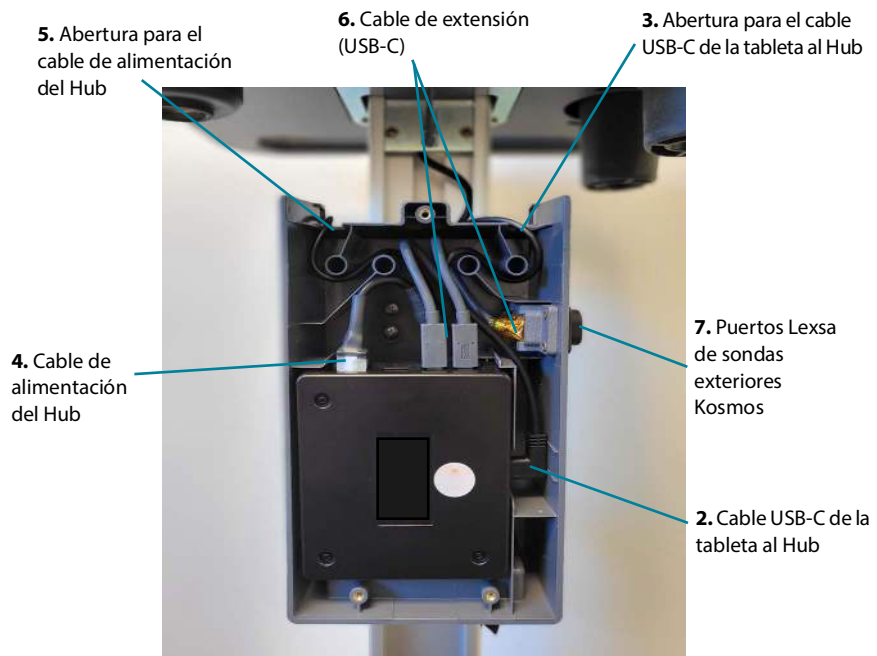

### **Cómo conectar el Hub al dispositivo iOS y a la fuente de alimentación**

8. Guíe el extremo suelto del cable USB-C de la tableta al Hub a través de la base de la AI Station y hacia arriba hasta el soporte de la tableta.

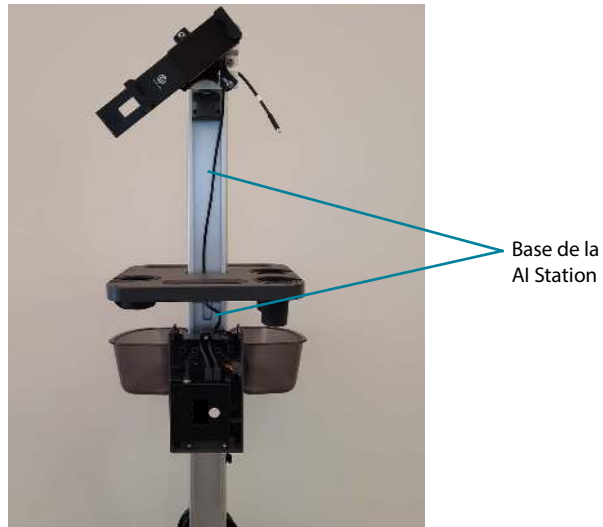

- 
9. Sitúe el dispositivo iOS en el soporte de la tableta y conecte el cable USB-C de la tableta al Hub al puerto USB-C lateral del dispositivo iOS.



Puerto USB-C de la tableta al Hub

### Complete la configuración del Hub

10. Conecte el cable de alimentación de CA al bloque de alimentación.



Bloque del cable de alimentación y conexión del cable de alimentación



11. Conecte el cable de alimentación de la AI Station a una toma eléctrica de pared. Encienda el dispositivo Kosmos.
12. Cuando instale el Hub correctamente, cierre la caja de protección del Hub con los tornillos incluidos. Necesitará un destornillador de estrella.



## Uso de la papelera

La papelera puede soportar en condiciones seguras 4,5 kg.



No supere la carga útil segura de la AI Station.

- ★ Cuando quiera retirar la papelera para limpiarla, pulse la pestaña y deslice la papelera hacia arriba.

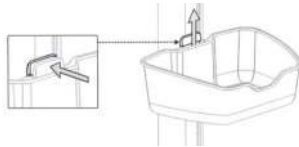

- ★ Para volver a colocarla, alinéela con el borde superior de la pieza de apoyo para el montaje, y deslícela hacia abajo hasta que encaje en su sitio.

---

## Bloqueo de las ruedas con freno

La AI Station tiene cuatro ruedas con freno.



La AI Station está diseñada de forma que ruede libremente; no obstante, cuando la haya colocado donde quiera, bloquee las ruedas con freno para no se mueva mientras no lo desee.

- ★ Para bloquear una rueda con freno, pise la lengüeta.

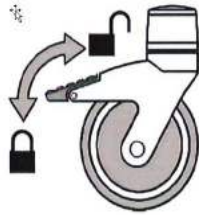

## Almacenamiento del cable de alimentación de CA

- ★ Para guardar el cable de alimentación de CA, enrolle el cable en torno a la pieza para enrollarlo, la cual está en la parte inferior del soporte principal.

## Limpieza y desinfección

Para limpiar y desinfectar la AI Station, consulte las instrucciones del fabricante. ([https://assets.gcx.com/documents/documents/DU-CLEAN-01\\_Rev\\_A.PDF](https://assets.gcx.com/documents/documents/DU-CLEAN-01_Rev_A.PDF))

## Mantenimiento de rutina

Inspeccione periódicamente todos los sujetadores asociados con el conjunto de montaje. Apriete o ajuste según sea necesario para un funcionamiento y seguridad óptimos.

## Limpieza del conjunto de montaje

El conjunto de montaje se puede limpiar con la mayoría de las soluciones suaves y no abrasivas que se usan comúnmente en el entorno hospitalario (por ejemplo, lejía diluida, amoníaco o soluciones de alcohol).

El acabado de la superficie se dañará permanentemente con productos químicos y solventes fuertes como la acetona o el tricloroetileno.

Nunca se debe usar lana de acero ni otro material abrasivo.

Los daños causados por el uso de sustancias o procesos no aprobados no estarán cubiertos por la garantía. Recomendamos probar cualquier solución de limpieza en un área pequeña del conjunto de montaje que no sea visible para verificar la compatibilidad.

Nunca sumerja ni permita que entren líquidos en el conjunto de montaje. Limpie cualquier agente de limpieza del conjunto de montaje inmediatamente con un paño humedecido con agua. Seque bien el conjunto después de limpiarlo.



GCX no hace afirmaciones sobre la eficacia de los productos o procesos químicos enumerados como medio para controlar infecciones. Consulte al encargado de control de infecciones o al epidemiólogo de su hospital. Para limpiar o esterilizar dispositivos montados o equipos accesorios, consulte las instrucciones específicas entregadas con esos productos.

## Especificaciones

### Soporte de pie

- Peso: 24,5 kg
- Dimensiones: 112 × 51 × 45 cm

### Kosmos Hub

- Dimensiones: 100 × 116 × 31 mm

---

## Caja de protección del Hub

- Dimensiones: 132 × 237 × 71 mm

## Fuente de alimentación

- Entrada: fuente de CA de 100-240 V 50-60 Hz
- Salida: 5,0 V  $\pm$ 0,25 V a una corriente máxima de 2,0 A

## Longitud del cable del Hub a la tableta

- 1800 mm (70,9 pulg.)

## Seguridad

Lea esta información antes de usar su sistema de ultrasonido. Se aplica al dispositivo, los transductores y el software. Esta sección abarca solamente información de seguridad general. La información de seguridad que se aplica solo a una tarea específica se incluye en el procedimiento para esa tarea.

El sistema Kosmos se considera un dispositivo médico. Este dispositivo está diseñado para ser utilizado por, o por orden de, y bajo la supervisión de un médico con licencia calificado para dirigir el uso del dispositivo.



Informe cualquier incidente grave de seguridad que se produzca en relación con el ecógrafo a EchoNous y a la autoridad competente del país en el que esté establecido el usuario o paciente.

## Reciclaje y desecho

EchoNous se compromete a ayudar a proteger el medioambiente natural no solo apoyando el uso continuo seguro y efectivo de los dispositivos, sino también comunicando información sobre la eliminación adecuada de los dispositivos al final de su vida útil.

El equipo puede contener materiales que representen un riesgo para el medio ambiente si no se desechan correctamente. Cuando un dispositivo haya llegado al final de su vida útil, deséchelo adecuadamente siguiendo las recomendaciones a continuación.





Kosmos Bridge contiene baterías de iones de litio, y el sistema se debe desechar de manera responsable con el medio ambiente de acuerdo con las reglamentaciones locales, estatales, provinciales o nacionales. EchoNous recomienda llevar todo dispositivo electrónico de Kosmos a un centro de reciclaje especializado en el reciclaje y la eliminación de equipos electrónicos. En aquellos casos en los que algún componente de Kosmos haya estado expuesto a material biológicamente peligroso, EchoNous recomienda el uso de contenedores para residuos de peligro biológico que cumplan con las normativas locales, estatales, provinciales o regionales de eliminación. Dichos componentes de Kosmos se deben llevar a un centro de desechos que se especialice en el desecho de residuos con peligro biológico.

	No incinere ni deseche el dispositivo Kosmos junto con desechos comunes cuando alcance el término de su vida útil. La batería de iones de litio es un posible peligro de seguridad ambiental y de incendio.
	La batería de iones de litio dentro de Kosmos Bridge puede explotar si se expone a temperaturas muy altas. No incinere ni queme esta unidad para su destrucción. Devuelva la unidad a EchoNous o a su representante local para su desecho.

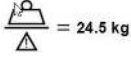

## Símbolos de etiqueta

<b>Símbolo</b>	<b>Descripción de EchoNous</b>	<b>Título de la SDO Número de referencia Estándar</b>
	Indica el fabricante del dispositivo. Incluye el nombre y la dirección del fabricante	Fabricante N.º de Ref. 5.1.1 ISO 15223-1 Dispositivos médicos - Símbolos que se utilizarán con las etiquetas de dispositivos médicos, etiquetado e información que se suministrará - Parte 1: Requisitos generales
<b>REF</b>	Número de pieza o modelo	Número de catálogo N.º de Ref. 5.1.6 ISO 15223-1 Dispositivos médicos - Símbolos que se utilizarán con las etiquetas de dispositivos médicos, etiquetado e información que se suministrará - Parte 1: Requisitos generales

	<p>Fecha de fabricación</p>	<p>Fecha de fabricación                      N.º de Ref. 5.1.3                      ISO 15223-1                      Dispositivos médicos -                      Símbolos que se utilizarán                      con las etiquetas de                      dispositivos médicos,                      etiquetado e información                      que se suministrará -                      Parte 1: Requisitos generales</p>
<p><b>LOT</b></p>	<p>Código de lote</p>	<p>Código de lote                      N.º de Ref. 5.1.5                      ISO 15223-1                      Dispositivos médicos -                      Símbolos que se utilizarán                      con las etiquetas de                      dispositivos médicos,                      etiquetado e información                      que se suministrará - Parte 1:                      Requisitos generales</p>
<p><b>SN</b></p>	<p>Número de serie</p>	<p>Número de serie                      N.º de Ref. 5.1.7                      ISO 15223-1                      Dispositivos médicos -                      Símbolos que se utilizarán                      con las etiquetas de                      dispositivos médicos,                      etiquetado e información                      que se suministrará -                      Parte 1: Requisitos generales</p>

	<p>Masa del equipo, incluida la carga útil segura. Se usa conforme a la norma IEC 60601-1 Cl. 7.2.21.</p>	<p>Ninguno</p>
	<p>Bajo clasificación de UL. Médico - Equipo médico general en lo que respecta a descargas eléctricas, incendios y riesgos mecánicos únicamente conforme a las normas ANSI/AAMI ES 60601-1 (2005) + AMD (2012)/CAN/CSA-C22.2 N.º 6060-1 (2008) + (2014). E509516</p>	<p>Ninguno</p>
	<p>Consulte las instrucciones de uso</p>	<p>Instrucciones de operación N.º de Ref. D.1-11 IEC 60601-1 Equipo médico electrónico - Parte 1: Requisitos generales para la seguridad básica y el funcionamiento esencial</p>
	<p>Las precauciones de seguridad se identifican con esta marca en el dispositivo.</p>	<p>Precaución N.º de Ref. D.1-10 IEC 60601-1 Equipo médico electrónico - Parte 1: Requisitos generales para la seguridad básica y el funcionamiento esencial</p>



	<p>Indica que el artículo es un dispositivo médico</p>	<p>N.º de Ref. 5.7.7 ISO 15223-1 Dispositivos médicos - Símbolos que se utilizarán con las etiquetas de dispositivos médicos, etiquetado e información que se suministrará - Parte 1: Requisitos generales</p>
	<p>Indica al representante autorizado en la Comunidad Europea/Unión Europea</p> <p>Nota: El símbolo incluye el nombre y la dirección del representante autorizado.</p>	<p>N.º de Ref. 5.1.2 ISO 15223-1 Dispositivos médicos - Símbolos que se utilizarán con las etiquetas de dispositivos médicos, etiquetado e información que se suministrará - Parte 1: Requisitos generales</p>
	<p>Distintivo CE</p> <p>Indica que un dispositivo cumple con los requisitos aplicables establecidos el MDR de la UE 2017/745 y otra legislación de armonización de la Unión pertinente</p>	<p>MDR de la UE 2017/745 Artículo 2, (43)</p>

	<p>Indica corriente continua</p>	<p>Corriente continua N.º de Ref. D.1-4 IEC 60601-1 Equipo médico electrónico - Parte 1: Requisitos generales para la seguridad básica y el funcionamiento esencial</p>
	<p>No deseche este producto junto a la basura común o en vertederos; consulte las regulaciones locales para su desecho</p>	<p>Anexo IX de recolección separada Residuos de aparatos eléctricos y electrónicos (RAEE) Directiva 2012/19/EU del Parlamento Europeo</p>
	<p>Representante de Suiza</p>	<p>Símbolo del representante de Suiza MU600_00_016e_MB</p>
	<p>Conformidad Evaluada del Reino Unido</p>	<p>Símbolo de Conformidad Evaluada del Reino Unido. MHRA Department of Business, Energy &amp; Industrial Strategy 31 de diciembre de 2020</p>

## Información de contacto

### Estados Unidos



EchoNous Inc.

8310 154th Avenue NE

Building B, Suite 200

Redmond, WA 98052

Soporte técnico (llamada gratuita): (844) 854 0800

Ventas (llamada gratuita): (844) 854 0800

Correo electrónico: [support@EchoNous.com](mailto:support@EchoNous.com)

Sitio web: [www.EchoNous.com](http://www.EchoNous.com)

### Espacio Económico Europeo

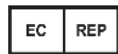

Representante autorizado

Advena Ltd

Tower Business Centre

2nd Flr, Tower Street

Swatar, BKR 4013

Malta



---

## **Representante autorizado de Suiza**

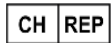

QUNIQUE GmbH  
Bahnhofweg 17  
5610-Wohlen  
Suiza

## **Persona Responsable en RU**

Qserve Group UK, Ltd  
49 Greek St, London W1D 4EG,  
Reino Unido

## **Patrocinador de Australia**

LC & Partners Pty Ltd  
Level 32, 101 Miller Street  
North Sydney, NSW, 2060  
Australia  
Tel.: + 61 2 9959 2400

## **Suporte ao cliente da EchoNous**

### **Entre em contato com o suporte ao cliente:**

**Telefone:** 844-854-0800

**Fax:** 425-242-5553

**E-mail:** [info@echonous.com](mailto:info@echonous.com)

**Site:** [www.echonous.com](http://www.echonous.com)

**Fabricante:**

EchoNous, Inc.  
8310 154th Ave NE, Edifício B, Suíte 200  
Redmond, WA 98052  
Estados Unidos da América

**País de Origem:** Estados Unidos da América

**Brazil Authorized Representative**

**Detentor da Notificação:**

**VR Medical Importadora e Distribuidora de Produtos Médicos Ltda**

Rua Batataes no 391, conjuntos 11, 12 e 13 - Jardim Paulista  
São Paulo - SP - 01423-010  
CNPJ: 04.718.143/0001-94  
SAC: 0800-7703661  
Farm. Resp: Cristiane Ap. de Oliveira Aguirre - CRF/SP: 21.079  
Notificação ANVISA no: 80102519147

---

---

P006270-003, Rev. A  
Agosto 2023